

MONSUN®

Produkte und Preise 2021

DRAIN



MATERIALKOSTENANPASSUNG ab dem 01.August 2021

Um den deutlich gestiegenen Rohstoffpreisen Rechnung zu tragen, passen wir unser Listenpreis wie folgt an.

Produkte aus verz. Sthl +5,0%

Produkte aus Edelstahl +4,0%

Produkte aus Aluminium +10,0%

MONSUN®

NEUHEITEN 2021.

Auch in diesem Jahr können wir wieder zahlreiche Neuigkeiten vorstellen. Gerne haben wir die Anregungen unserer Kunden und Handelspartner aufgegriffen und einige unserer bewährten Bauteile weiterentwickelt. Hier eine erste Übersicht unserer Neuheiten.

- Die **MONSUN GREEN Rinne** ist nun auch optional mit einer Höhenverstellung lieferbar. Angeformte Verbinder sorgen für eine lagesichere Stoßausbildung. Die Entwässerungsrinnen sind standardmäßig in den Baubreiten 125 und 155 mm lieferbar.
- Terrassenflächen lassen sich dezent mit der **MONSUN DRAIN Schlitzrinne** entwässern. Mit dem neuen **Lineareinsatz** wird eine sehr elegante Längsoptik erzielt, die sich noch besser in die Gestaltung der Flächen einfügt.
- Mit der **MONSUN DRAINTEC Sockelrinne** lassen sich barrierefreie Übergänge gemäß DIN 68800-2 „Holzschutz-vorbeugende bauliche Maßnahmen im Hochbau“ realisieren. Im Eingangs- und Terrassenbereich werden Holzbau- teile wirksam vor Spritzwasser geschützt.

Mit diesem Exemplar halten Sie nun unsere neu strukturierte Preisliste ein der Hand bzw. sehen diese auf Ihrem Bildschirm. Zur besseren Orientierung haben wir die Produktbereiche DRAIN, GREEN und GALA aufgeteilt und stellen für jeden Bereich eine separate Preisliste zur Verfügung. Wir hoffen, Sie finden sich noch besser zurecht und bleiben uns gewogen.

IHR CHRISTIAN MISCHO UND PETER RUPPERT

**MONSUN TV |
PASSGENAUE
ENTWÄSSERUNG FÜR
HISTORISCHES
GEMÄUER**





Mit einem Klick auf die Seitenzahl gelangen Sie zum gewünschten Produktbereich

↓
6 - 11

**MONSUN® DRAIN
ENTWÄSSERUNGSRINNE**

- BAUBREITE 100
ENTWÄSSERUNGSRINNE UND ZUBEHÖR



**MONSUN® DRAIN
ENTWÄSSERUNGSRINNE**

- BAUBREITE 155, 200, 250, 500
ENTWÄSSERUNGSRINNE UND ZUBEHÖR



12 - 25

**MONSUN® DRAINTEC
ENTWÄSSERUNGSRINNE**

- BAUBREITE 100, 125, 155, 200, 250
ENTWÄSSERUNGSRINNE UND ZUBEHÖR



28 - 45

MONSUN® ZUBEHÖR

- ZUR DAUERHAFTEN UND SICHEREN
ENTWÄSSERUNG



46 - 61

**MONSUN® DRAINTEC
HOLZTERRASSENDRINNE**

- BAUBREITE 100, 125, 155, 200, 250
ENTWÄSSERUNGSRINNE UND ZUBEHÖR



62 - 69

MONSUN® SERVICE UND INFORMATION

70

LEGENDE

ERLÄUTERUNG LIEFERZEIT

- Die MONSUN-24 Produkte sind in der Regel innerhalb von 24 Stunden lieferbar
 - Bestellung sollte hierzu bis 11:00 Uhr vorliegen, Lieferung am Folgetag der Bestellung
 - Samstage sind keine Werktage
 - Lieferung innerhalb Deutschland
 - Einzelne Liefergebiete können leider nicht innerhalb von 24 Stunden bedient werden
- AUF LAGER
- ⊙ 2 WOCHEN LIEFERZEIT
- 4 WOCHEN LIEFERZEIT

Preisgrundlage ist die aktuellste Version unserer Preisliste, veröffentlicht unter www.monsun.cc





UND ALLES FLIESST AB.

Die Rinne macht den Unterschied. Zeitgemäße Bauweise bedingt ein perfekt abgestimmtes Entwässerungssystem. Der geringe bis kaum vorhandene Niveauunterschied von Außen- zu Innenbereich macht eine exakte Abstimmung notwendig um überschüssiges Oberflächenwasser oder Schlagregen von Terrassen, Grün- oder Flachdächern abzuleiten. Monsun Entwässerungssysteme sind einfach zu montieren, bestehen durch individuelle Ausführung, unterschiedliche Formen, variable Einbaumöglichkeiten sowie durch umfangreiches Zubehör. Dabei sind Normgrößen permanent verfügbar, Sonderformen werden innerhalb kürzester Zeit gefertigt und geliefert.

MONSUN DRAIN

MONSUN® DRAIN ENTWÄSSERUNGSRINNE

BAUBREITE 100

PRODUKTINFORMATION

- Drainagesystem zur dauerhaften und sicheren Entwässerung von befestigten Flächen und Fassaden
- Rinnenkörper mit und ohne Höhenverstellung
- Höhenverstellung lässt sich in Längsrichtung einfach durch Schiebepplatten versetzen
- Entwässerungsrinne begehbar und mit dem Rollstuhl befahrbar
- Material: verz. Stahlblech mit erhöhtem Korrosionsschutz und Edelstahl (Wst. 1.4301)
- Umfangreiche Form- und Zubehörteile
- Zahlreiche Rostvarianten
- Lieferung von Fixlängen und Breiten

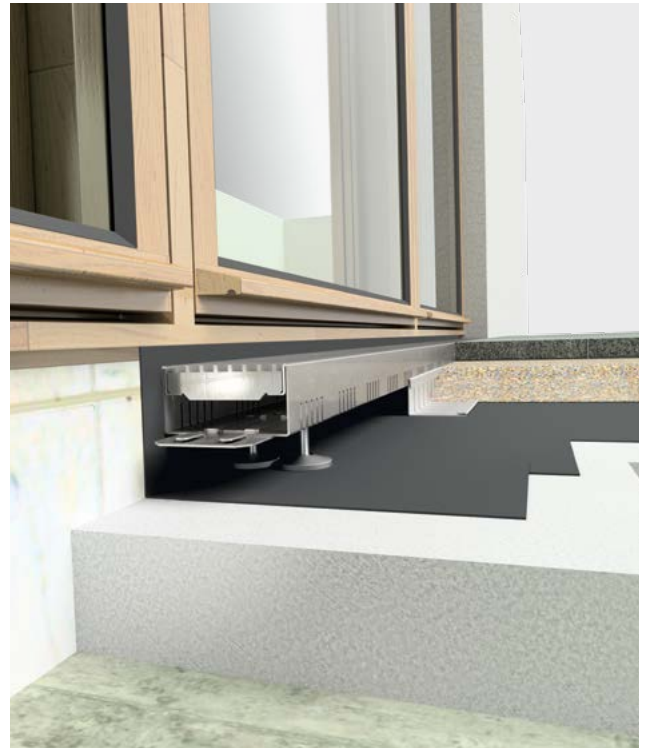

TECHNISCHE DATEN

Material	Rinnenbreite (mm)	Rinnenlänge (mm)	Höhenverstellung (mm)
Verzinktes Stahlblech mit erhöhtem Korrosionsschutz	100	1000	fixe Bauhöhe 50 Höhe 1: 60-90 Höhe 2: 80-110 Höhe 3: 100-130
Edelstahl Wst. 1.4301 (V2A)		1500	
Auf Anfrage auch Edelstahl Wst. 1.4571 (V4A)		2000	

MONSUN® DRAIN ENTWÄSSERUNGSRINNE

BAUBREITE 100

SYSTEMBAUTEILE | FIXE BAUHÖHE

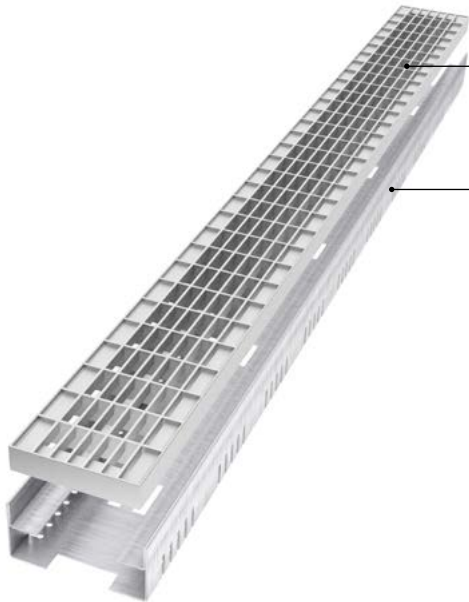

Maschenrost MW30x10
T-Einfassung oder Flacheinfassung |
alternativ variantenreiche
Rinnenabdeckungen

Rinnenkörper beidseitig perforiert

SYSTEMBAUTEILE | HÖHENVERSTELLBAR



Maschenrost MW30x10
T-Einfassung oder Flacheinfassung |
alternativ variantenreiche
Rinnenabdeckungen

Rinnenkörper beidseitig perforiert

Höhenverstellbare GewindefüÙe mit Halter

MONSUN® DRAIN ENTWÄSSERUNGSRINNE BAUBREITE 100

RINNE OHNE ABDECKUNG



Rinne mit fixer Bauhöhe



Rinne mit Höhenverstellung

ZUM LIEFERUMFANG GEHÖREN:

Rinne mit fixer Bauhöhe:

- Rinnenkörper verzinkt oder Edelstahl
- Kupplungsblech aus Edelstahl

Rinne mit Höhenverstellung:

- wie vor, jedoch zusätzlich mit 4 bzw. 6 Verstellfüßen aus Edelstahl, vormontiert

Artikel-Nr. VERZINKT	Artikel-Nr. EDELSTAHL	Höhenverstellung [mm]	Baulänge [mm]	Preis EUR/lfm VERZINKT	Preis EUR/lfm EDELSTAHL	Lieferzeit* verzinkt
10.100.10.0.	20.100.10.0.	fixe Bauhöhe 50	1000	33,50	57,00	24h○
10.100.10.1.	20.100.10.1.	60 - 90	1000	62,00	85,50	24h○
10.100.10.2.	20.100.10.2.	80 - 110	1000	66,00	89,50	24h○
10.100.10.3.	20.100.10.3.	100 - 130	1000	69,50	93,00	24h○
10.100.15.0.	20.100.15.0.	fixe Bauhöhe 50	1500	33,00	56,00	●
10.100.15.1.	20.100.15.1.	60 - 90	1500	52,00	75,00	●
10.100.15.2.	20.100.15.2.	80 - 110	1500	65,50	88,50	●
10.100.15.3.	20.100.15.3.	100 - 130	1500	69,00	92,00	●
10.100.20.0.	20.100.20.0.	fixe Bauhöhe 50	2000	32,50	55,00	●
10.100.20.1.	20.100.20.1.	60 - 90	2000	53,88	76,38	●
10.100.20.2.	20.100.20.2.	80 - 110	2000	56,88	79,38	●
10.100.20.3.	20.100.20.3.	100 - 130	2000	59,50	82,00	●

Klassifizierung: Entwässerungsrinne begehbar und mit dem Rollstuhl befahrbar.

* **Lieferzeit Edelstahl auf Anfrage**

MONSUN® DRAIN ENTWÄSSERUNGSRINNE BAUBREITE 100

ABDECKROST



Maschenrost MW 30x10, T-Einfassung



Maschenrost MW 30x10, Flacheinfassung

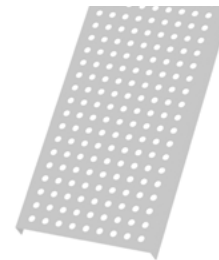

Lochrost, Lochung 8-15 mm



Linearrost,
Längsstab 3 mm



Linearrost,
Längsstab 7 mm

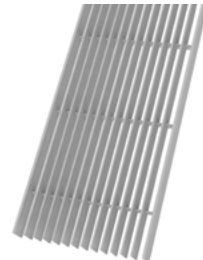

Linearrost,
Längsstab 2 mm

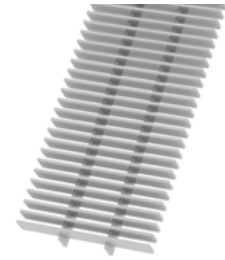

Querstabrost,
Querstab 3 mm

Artikel-Nr. VERZINKT	Artikel-Nr. EDELSTAHL	Baulänge [mm]	Baubreite [mm]	Preis EUR/lfm VERZINKT	Preis EUR/lfm EDELSTAHL	Lieferzeit* verzinkt
Maschenrost MW 30x10, T-Einfassung						
DT11.100.10.13.	-	1000	94	34,00	-	24h○
DT11.100.15.13.	-	1500	94	34,00	-	●
Maschenrost MW 30x10, Flacheinfassung						
13.100.10.13.	21.100.10.13.	1000	94	33,00	104,00	24h○
13.100.15.13.	21.100.15.13.	1500	94	33,00	104,00	●
Lochrost, Lochung 8-15 mm						
-	24.100.10.13.	1000	94	auf Anfrage	52,00	-
-	24.100.15.13.	1500	94	auf Anfrage	52,00	-
Linearrost, Längsstab 2 mm						
18.100.10.13.	-	1000	94	41,00	-	●
Linearrost, Längsstab 3 mm						
15.100.10.13.	25.100.10.13.	1000	94	113,00	171,00	○
15.100.15.13.	25.100.15.13.	1500	94	113,00	171,00	○
Linearrost, Längsstab 7 mm						
16.100.10.13.	26.100.10.13.	1000	94	auf Anfrage	148,00	○
16.100.15.13.	26.100.15.13.	1500	94	auf Anfrage	148,00	○
Linearrost, Längsstab 7 mm, mattiert						
-	28.100.10.13.	1000	94	-	184,00	-
-	28.100.15.13.	1500	94	-	184,00	-
Querstabrost, Querstab 3 mm						
19.100.10.13.	29.100.10.13.	1000	94	auf Anfrage	auf Anfrage	○
19.100.15.13.	29.100.15.13.	1500	94	auf Anfrage	auf Anfrage	○
Rostsicherung						
10.100.0.31.	20.100.0.31.	1 Stück / lfm		11,00	13,00	●

* Lieferzeit Edelstahl auf Anfrage



MONSUN® DRAIN ENTWÄSSERUNGSRINNE ZUBEHÖR BAUBREITE 100

ENDKAPPE

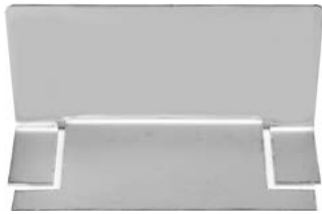

aus Edelstahl

Artikel-Nr. EDELSTAHL	Rinnenbreite [mm]	Preis EUR/Stück EDELSTAHL	Lieferzeit
20.100.0.04.	100	6,50	24h⊙

ECKZULAGE

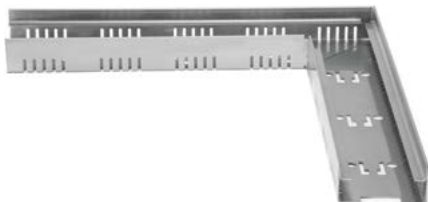

Eckformstück mit fixer Bauhöhe



Eckformstück mit Höhenverstellung

ZUM LIEFERUMFANG GEHÖREN:

- Rinnenkörper und Abdeckung gemäß Vorgabe auf Maß gefertigt
- Abdeckung mit Gehrung 2-teilige Ausführung
- Schenkellänge 500x500 mm
- Eckwinkel zwischen 45° und 180°
- Zulagepreis, Rinne und Abdeckung werden gesondert berechnet
- Bedarf je Eckformstück 1,0 m Rinne und Abdeckung

ECKROST

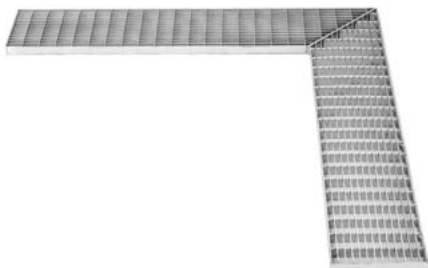

- Abdeckroste in verzinkter Ausführung und Edelstahl
- am Beispiel Maschenrost 30x10 mm

Artikel-Nr. VERZINKT	Artikel-Nr. EDELSTAHL	Zulagepreis EUR/Stück VERZINKT	Zulagepreis EUR/Stück EDELSTAHL	Lieferzeit* verzinkt
10.100.0.27.	20.100.0.27.	128,00	128,00	⊙

Klassifizierung: Eckformstück begehbar und mit dem Rollstuhl befahrbar.

* **Lieferzeit Edelstahl auf Anfrage**

MONSUN® DRAIN ENTWÄSSERUNGSRINNE ZUBEHÖR BAUBREITE 100

ZULAGE T-STÜCK

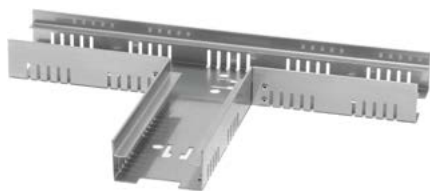

T-Stück mit fixer Bauhöhe



T-Stück mit Höhenverstellung

ZUM LIEFERUMFANG GEHÖREN:

- Rinnenkörper gemäß Vorgabe auf Maß gefertigt
- Abmessung 500x250 mm
- Abdeckung im Preis nicht enthalten
- Zulagepreis, Rinne und Abdeckung werden gesondert berechnet
- Bedarf je T-Stück 1,0 m Rinne und Abdeckung

Artikel-Nr. VERZINKT	Artikel-Nr. EDELSTAHL	Zulagepreis EUR/Stück VERZINKT	Zulagepreis EUR/Stück EDELSTAHL	Lieferzeit* verzinkt
10.100.0.28.	20.100.0.28.	59,00	59,00	⊙

Klassifizierung: T-Stück begehbar und mit dem Rollstuhl befahrbar.

HÖHENVERSTELLSET



ZUM LIEFERUMFANG GEHÖREN:

- 2 Stück Schiebepplatten
- 4 Stück Gewindefüße

- Halter, Riegel und Verstellerschraube aus Edelstahl (Wst. 1.4301)
- Fußplatte aus thermoplastischen Kunststoff

Artikel-Nr. EDELSTAHL	Bezeichnung	Höhenverstellung [mm]	Preis EUR/Set EDELSTAHL	Lieferzeit
Rinnenbreite 100				
0.0.0.061.	Höhenstellset H1	60-90	28,50	24h⊙
0.0.0.062.	Höhenstellset H2	80-110	32,50	24h⊙
0.0.0.063.	Höhenstellset H3	100-130	36,00	24h⊙

FIXLÄNGE

- Zulagepreis
- Der Rinnenkörper sowie die Rinnenabdeckung werkseitig auf Maß gefertigt

Berechnung der Fixlängen wie folgt:

- Baulängen unter 1000 mm werden zum vollen Meterpreis zuzüglich des Fixlängenzuschlags berechnet.
- Baulängen über 1000 mm werden in 500-mm-Schritten zuzüglich des Fixlängenzuschlags berechnet.

Artikel-Nr. VERZINKT	Artikel-Nr. EDELSTAHL	Rinnenbreite [mm]	Preis EUR/Stück VERZINKT	Preis EUR/Stück EDELSTAHL	Lieferzeit
10.100.0.07.	20.100.0.07.	100	29,50	39,00	⊙

* Lieferzeit Edelstahl auf Anfrage

MONSUN® DRAIN ENTWÄSSERUNGSRINNE

BAUBREITE 155 | 200 | 250 | 500

PRODUKTINFORMATION

- Entwässerungssystem zur dauerhaften und sicheren Entwässerung von befestigten Flächen und Fassaden
- Rinnenkörper mit und ohne Höhenverstellung
- Höhenverstellung lässt sich in Längsrichtung einfach durch Clip-Befestigung versetzen
- Entwässerungsrinne begehbar und mit dem Rollstuhl befahrbar
- **Baubreite 155 mm | Rinnenausführung regelkonform zur Flachdachrichtlinie Stand 12/2016**
- Material: verz. Stahlblech mit erhöhtem Korrosionsschutz und Edelstahl (Wst. 1.4301)
- Umfangreiche Form- und Zubehörteile
- Zahlreiche Rostvarianten
- Lieferung von Fixlängen und Breiten



TECHNISCHE DATEN

Material	Rinnenbreite (mm)	Rinnenlänge (mm)	Höhenverstellung (mm)
Verzinktes Stahlblech mit erhöhtem Korrosionsschutz	155	1000	fixe Bauhöhe 63 Höhe 1: 73-103 Höhe 2: 93-143 Höhe 3: 113-183
Edelstahl Wst. 1.4301 (V2A)	200	1500	
Auf Anfrage auch Edelstahl Wst. 1.4571 (V4A)	250	2000	
	500		

MONSUN® DRAIN ENTWÄSSERUNGSRINNE

BAUBREITE 155 | 200 | 250 | 500

SYSTEMBAUTEILE | FIXE BAUHÖHE



Maschenrost MW30x10
T-Einfassung oder Flacheinfassung |
alternativ variantenreiche
Rinnenabdeckungen

Rinnenkörper beidseitig perforiert

SYSTEMBAUTEILE | HÖHENVERSTELLBAR

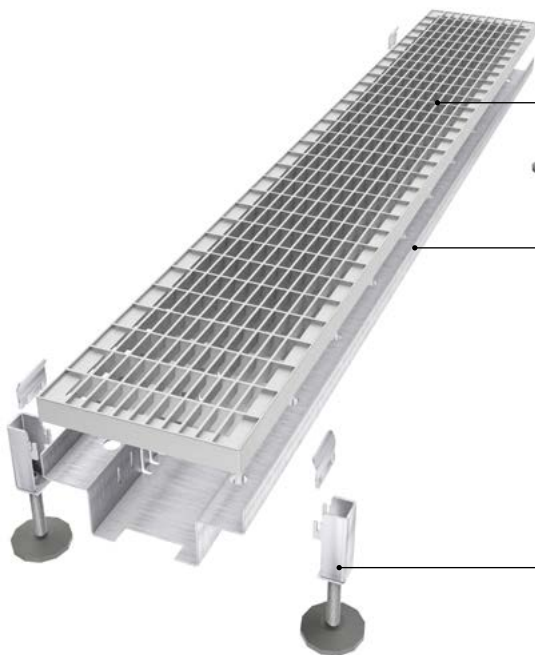

Maschenrost MW30x10
T-Einfassung oder Flacheinfassung |
alternativ variantenreiche
Rinnenabdeckungen

Rinnenkörper beidseitig perforiert

Höhenverstellbare Gewindefüße mit Halter

MONSUN® DRAIN ENTWÄSSERUNGSRINNE BAUBREITE 155

RINNE OHNE ABDECKUNG



Rinne mit fixer Bauhöhe



Rinne mit Höhenverstellung

ZUM LIEFERUMFANG GEHÖREN:

Rinne mit fixer Bauhöhe:

- Rinnenkörper verzinkt oder Edelstahl
- Kupplungsblech aus Edelstahl

Rinne mit Höhenverstellung:

- wie vor, jedoch zusätzlich mit 4 bzw. 6 Verstellfüßen aus Edelstahl, vormontiert

Artikel-Nr. VERZINKT	Artikel-Nr. EDELSTAHL	Höhenverstellung [mm]	Baulänge [mm]	Preis EUR/lfm VERZINKT	Preis EUR/lfm EDELSTAHL	Lieferzeit* verzinkt
10.155.10.0.	20.155.10.0.	fixe Bauhöhe 63	1000	34,00	61,00	24h○
10.155.10.1.	20.155.10.1.	73 - 103	1000	65,50	92,50	24h○
10.155.10.2.	20.155.10.2.	93 - 143	1000	72,00	99,00	24h○
10.155.10.3.	20.155.10.3.	113 - 183	1000	78,00	105,00	24h○
10.155.15.0.	20.155.15.0.	fixe Bauhöhe 63	1500	33,50	60,00	●
10.155.15.1.	20.155.15.1.	73 - 103	1500	54,50	81,00	●
10.155.15.2.	20.155.15.2.	93 - 143	1500	71,50	98,00	●
10.155.15.3.	20.155.15.3.	113 - 183	1500	77,50	104,00	●
10.155.20.0.	20.155.20.0.	fixe Bauhöhe 63	2000	33,00	59,00	●
10.155.20.1.	20.155.20.1.	73 - 103	2000	56,63	82,63	●
10.155.20.2.	20.155.20.2.	93 - 143	2000	61,50	87,50	●
10.155.20.3.	20.155.20.3.	113 - 183	2000	66,00	92,00	●

Klassifizierung: Entwässerungsrinne begehbar und mit dem Rollstuhl befahrbar.

* **Lieferzeit Edelstahl auf Anfrage**

MONSUN® DRAIN ENTWÄSSERUNGSRINNE BAUBREITE 155

ABDECKROST



Maschenrost MW 30x10, T-Einfassung



Maschenrost MW 30x10, Flacheinfassung

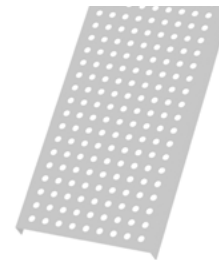

Lochrost, Lochung 8-15 mm



Linearrost,
Längsstab 3 mm



Linearrost,
Längsstab 7 mm

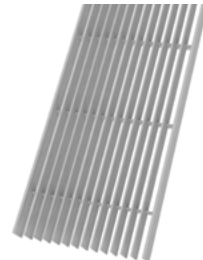

Linearrost,
Längsstab 2 mm

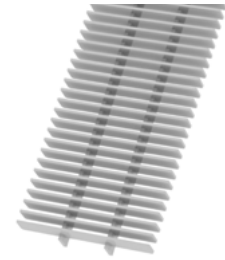

Querstabrost,
Querstab 3 mm

Artikel-Nr. VERZINKT	Artikel-Nr. EDELSTAHL	Baulänge [mm]	Baubreite [mm]	Preis EUR/lfm VERZINKT	Preis EUR/lfm EDELSTAHL	Lieferzeit* verzinkt
Maschenrost MW 30x10, T-Einfassung						
DT11.155.10.13.	-	1000	150	36,00	-	24h○
DT11.155.15.13.	-	1500	150	36,00	-	●
Maschenrost MW 30x10, Flacheinfassung						
13.155.10.13.	21.155.10.13.	1000	150	35,00	116,00	24h○
13.155.15.13.	21.155.15.13.	1500	150	35,00	116,00	●
Lochrost, Lochung 8-15 mm						
-	24.155.10.13.	1000	150	-	60,00	-
-	24.155.15.13.	1500	150	-	60,00	-
Linearrost, Längsstab 2 mm						
18.155.10.13.	-	1000	150	46,00	-	●
Linearrost, Längsstab 3 mm						
15.155.10.13.	25.155.10.13.	1000	150	148,00	225,00	○
15.155.15.13.	25.155.15.13.	1500	150	148,00	225,00	○
Linearrost, Längsstab 7 mm						
16.155.10.13.	26.155.10.13.	1000	150	auf Anfrage	205,00	○
16.155.15.13.	26.155.15.13.	1500	150	auf Anfrage	205,00	○
Linearrost, Längsstab 7 mm, mattiert						
-	28.155.10.13.	1000	150	-	245,00	-
-	28.155.15.13.	1500	150	-	245,00	-
Querstabrost, Querstab 3 mm						
19.155.10.13.	29.155.10.13.	1000	150	auf Anfrage	auf Anfrage	○
19.155.15.13.	29.155.15.13.	1500	150	auf Anfrage	auf Anfrage	○
Rostsicherung						
10.155.0.31.	20.155.0.31.	1 Stück / lfm		13,50	15,50	●

* Lieferzeit Edelstahl auf Anfrage



MONSUN® DRAIN ENTWÄSSERUNGSRINNE BAUBREITE 200

RINNE OHNE ABDECKUNG



Rinne mit fixer Bauhöhe



Rinne mit Höhenverstellung

ZUM LIEFERUMFANG GEHÖREN:

Rinne mit fixer Bauhöhe:

- Rinnenkörper verzinkt oder Edelstahl
- Kupplungsblech aus Edelstahl

Rinne mit Höhenverstellung:

- wie vor, jedoch zusätzlich mit 4 bzw. 6 Verstellfüßen aus Edelstahl, vormontiert

Artikel-Nr. VERZINKT	Artikel-Nr. EDELSTAHL	Höhenverstellung [mm]	Baulänge [mm]	Preis EUR/lfm VERZINKT	Preis EUR/lfm EDELSTAHL	Lieferzeit* verzinkt
10.200.10.0.	20.200.10.0.	fixe Bauhöhe 63	1000	39,00	66,50	24h○
10.200.10.1.	20.200.10.1.	73 - 103	1000	70,50	98,00	24h○
10.200.10.2.	20.200.10.2.	93 - 143	1000	77,00	104,50	24h○
10.200.10.3.	20.200.10.3.	113 - 183	1000	83,00	110,50	24h○
10.200.15.0.	20.200.15.0.	fixe Bauhöhe 63	1500	38,00	65,50	●
10.200.15.1.	20.200.15.1.	73 - 103	1500	69,50	97,00	●
10.200.15.2.	20.200.15.2.	93 - 143	1500	76,00	103,50	●
10.200.15.3.	20.200.15.3.	113 - 183	1500	82,00	109,50	●
10.200.20.0.	20.200.20.0.	fixe Bauhöhe 63	2000	37,00	64,50	●
10.200.20.1.	20.200.20.1.	73 - 103	2000	60,63	88,13	●
10.200.20.2.	20.200.20.2.	93 - 143	2000	65,50	93,00	●
10.200.20.3.	20.200.20.3.	113 - 183	2000	70,00	97,50	●

Klassifizierung: Entwässerungsrinne begehbar und mit dem Rollstuhl befahrbar.

* **Lieferzeit Edelstahl auf Anfrage**

MONSUN® DRAIN ENTWÄSSERUNGSRINNE BAUBREITE 200

ABDECKROST



Maschenrost MW 30x10, T-Einfassung

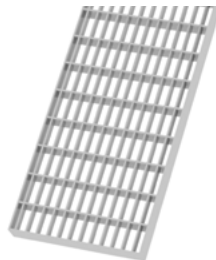

Maschenrost MW 30x10, Flacheinfassung

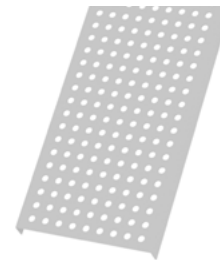

Lochrost



Linearrost, Längsstab 3 mm



Linearrost, Längsstab 7 mm

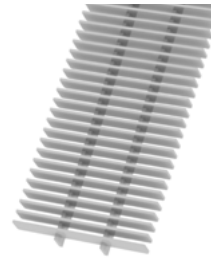

Querstabrost

Artikel-Nr. VERZINKT	Artikel-Nr. EDELSTAHL	Baulänge [mm]	Baubreite [mm]	Preis EUR/lfm VERZINKT	Preis EUR/lfm EDELSTAHL	Lieferzeit* verzinkt
Maschenrost MW 30x10, T-Einfassung						
DT11.200.10.13.	-	1000	197	42,00	-	24h○
DT11.200.15.13.	-	1500	197	42,00	-	●
Maschenrost MW 30x10, Flacheinfassung						
13.200.10.13.	21.200.10.13.	1000	197	41,00	150,00	24h○
13.200.15.13.	21.200.15.13.	1500	197	41,00	150,00	●
Lochrost, Lochung 8-15 mm						
-	24.200.10.13.	1000	197	-	120,00	-
-	24.200.15.13.	1500	197	-	120,00	-
Linearrost, Längsstab 3 mm						
15.200.10.13.	25.200.10.13.	1000	197	167,50	260,00	○
15.200.15.13.	25.200.15.13.	1500	197	167,50	260,00	○
Linearrost, Längsstab 7 mm						
16.200.10.13.	26.200.10.13.	1000	197	auf Anfrage	238,00	○
16.200.15.13.	26.200.15.13.	1500	197	auf Anfrage	238,00	○
Linearrost, Längsstab 7 mm, mattiert						
-	28.200.10.13.	1000	197	-	283,00	-
-	28.200.15.13.	1500	197	-	283,00	-
Querstabrost, Querstab 3 mm						
19.200.10.13.	29.200.10.13.	1000	197	auf Anfrage	auf Anfrage	○
19.200.15.13.	29.200.15.13.	1500	197	auf Anfrage	auf Anfrage	○
Rostsicherung						
10.200.0.31.	20.200.0.31.	1 Stück / lfm		14,50	16,50	●

* Lieferzeit Edelstahl auf Anfrage



MONSUN® DRAIN ENTWÄSSERUNGSRINNE BAUBREITE 250

RINNE OHNE ABDECKUNG



Rinne mit fixer Bauhöhe



Rinne mit Höhenverstellung

ZUM LIEFERUMFANG GEHÖREN:

Rinne mit fixer Bauhöhe:

- Rinnenkörper verzinkt oder Edelstahl
- Kupplungsblech aus Edelstahl

Rinne mit Höhenverstellung:

- wie vor, jedoch zusätzlich mit 4 bzw. 6 Verstellfüßen aus Edelstahl, vormontiert

Artikel-Nr. VERZINKT	Artikel-Nr. EDELSTAHL	Höhenverstellung [mm]	Baulänge [mm]	Preis EUR/lfm VERZINKT	Preis EUR/lfm EDELSTAHL	Lieferzeit* verzinkt
10.250.10.0.	20.250.10.0.	fixe Bauhöhe 63	1000	45,00	78,00	24h○
10.250.10.1.	20.250.10.1.	73 - 103	1000	76,50	109,50	24h○
10.250.10.2.	20.250.10.2.	93 - 143	1000	83,00	116,00	24h○
10.250.10.3.	20.250.10.3.	113 - 183	1000	89,00	122,00	24h○
10.250.15.0.	20.250.15.0.	fixe Bauhöhe 63	1500	44,00	76,00	●
10.250.15.1.	20.250.15.1.	73 - 103	1500	75,50	107,50	●
10.250.15.2.	20.250.15.2.	93 - 143	1500	82,00	114,00	●
10.250.15.3.	20.250.15.3.	113 - 183	1500	88,00	120,00	●
10.250.20.0.	20.250.20.0.	fixe Bauhöhe 63	2000	43,00	77,00	●
10.250.20.1.	20.250.20.1.	73 - 103	2000	66,63	100,63	●
10.250.20.2.	20.250.20.2.	93 - 143	2000	71,50	105,50	●
10.250.20.3.	20.250.20.3.	113 - 183	2000	76,00	110,00	●

Klassifizierung: Entwässerungsrinne begehbar und mit dem Rollstuhl befahrbar.

* **Lieferzeit Edelstahl auf Anfrage**

MONSUN® DRAIN ENTWÄSSERUNGSRINNE BAUBREITE 250

ABDECKROST



Maschenrost MW 30x10, T-Einfassung

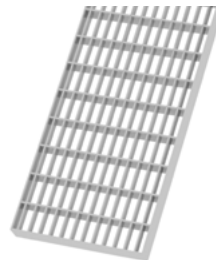

Maschenrost MW 30x10, Flacheinfassung



Linearrost, Längsstab 3 mm



Linearrost, Längsstab 7 mm

Artikel-Nr. VERZINKT	Artikel-Nr. EDELSTAHL	Baulänge [mm]	Baubreite [mm]	Preis EUR/lfm VERZINKT	Preis EUR/lfm EDELSTAHL	Lieferzeit* verzinkt
Maschenrost MW 30x10, T-Einfassung						
DT11.250.10.13.	-	1000	247	55,00	-	24h○
DT11.250.15.13.	-	1500	247	55,00	-	●
Maschenrost MW 30x10, Flacheinfassung						
13.250.10.13.	21.250.10.13.	1000	247	53,00	172,00	24h○
13.250.15.13.	21.250.15.13.	1500	247	53,00	172,00	●
Linearrost, Längsstab 3 mm						
15.250.10.13.	25.250.10.13.	1000	247	208,00	315,00	○
15.250.15.13.	25.250.15.13.	1500	247	208,00	315,00	○
Linearrost, Längsstab 7 mm						
16.250.10.13.	26.250.10.13.	1000	247	auf Anfrage	294,00	○
16.250.15.13.	26.250.15.13.	1500	247	auf Anfrage	294,00	○
Linearrost, Längsstab 7 mm, mattiert						
-	28.250.10.13.	1000	247	-	344,00	-
-	28.250.15.13.	1500	247	-	344,00	-
Rostsicherung						
10.250.0.31.	20.250.0.31.	1 Stück / lfm		18,00	20,00	●

* Lieferzeit Edelstahl auf Anfrage



MONSUN® DRAIN ENTWÄSSERUNGSRINNE BAUBREITE 500

RINNE OHNE ABDECKUNG



Rinne mit fixer Bauhöhe



Rinne mit Höhenverstellung

ZUM LIEFERUMFANG GEHÖREN:

Rinne mit fixer Bauhöhe:

- Rinnenkörper verzinkt oder Edelstahl
- Kupplungsblech aus Edelstahl

Rinne mit Höhenverstellung:

- wie vor, jedoch zusätzlich mit 4 bzw. 6 Verstellfüßen aus Edelstahl, vormontiert

Artikel-Nr. VERZINKT	Artikel-Nr. EDELSTAHL	Höhenverstellung [mm]	Baulänge [mm]	Preis EUR/lfm VERZINKT	Preis EUR/lfm EDELSTAHL	Lieferzeit* verzinkt
10.500.10.0.	20.500.10.0.	fixe Bauhöhe 63	1000	124,00	146,00	⊙
10.500.10.1.	20.500.10.1.	73 - 103	1000	171,25	193,25	⊙
10.500.10.2.	20.500.10.2.	93 - 143	1000	181,00	203,00	⊙
10.500.10.3.	20.500.10.3.	113 - 183	1000	190,00	212,00	⊙
10.500.15.0.	20.500.15.0.	fixe Bauhöhe 63	1500	118,00	142,00	⊙
10.500.15.1.	20.500.15.1.	73 - 103	1500	149,50	173,50	⊙
10.500.15.2.	20.500.15.2.	93 - 143	1500	156,00	180,00	⊙
10.500.15.3.	20.500.15.3.	113 - 183	1500	162,00	186,00	⊙

Klassifizierung: Entwässerungsrinne begehbar und mit dem Rollstuhl befahrbar.

* **Lieferzeit Edelstahl auf Anfrage**

MONSUN® DRAIN ENTWÄSSERUNGSRINNE BAUBREITE 500

ABDECKROST



Maschenrost MW 30x10, T-Einfassung

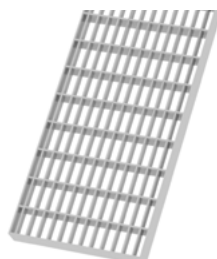

Maschenrost MW 30x10, Flacheinfassung

Artikel-Nr. VERZINKT	Artikel-Nr. EDELSTAHL	Baulänge [mm]	Baubreite [mm]	Preis EUR/lfm VERZINKT	Preis EUR/lfm EDELSTAHL	Lieferzeit* verzinkt
Maschenrost MW 30x10, T-Einfassung						
DT11.500.10.13.	-	1000	497	90,00	-	●
DT11.500.15.13.	-	1500	497	90,00	-	●
Maschenrost MW 30x10, Flacheinfassung						
-	21.500.10.13.	1000	497	-	253,00	-
-	21.500.15.13.	1500	497	-	253,00	-
Rostsicherung						
10.500.0.31.	20.500.0.31.	1 Stück / lfm		20,00	22,00	●

* Lieferzeit Edelstahl auf Anfrage



FASSADEN-
RINNE MIT
LINEARROST,
LÄNGSSTAB
3 mm



MONSUN® DRAIN ENTWÄSSERUNGSRINNE ZUBEHÖR BAUBREITE 155-250

ENDKAPPE

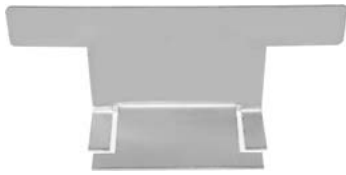

aus Edelstahl

Artikel-Nr. EDELSTAHL	Rinnenbreite [mm]	Preis EUR/Stück EDELSTAHL	Lieferzeit
20.155.0.04.	155	7,50	24h○
20.200.0.04.	200	8,50	24h○
20.250.0.04.	250	9,50	24h○
20.500.0.04.	500	14,00	○

ECKZULAGE

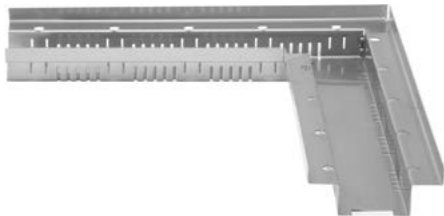

Eckformstück mit fixer Bauhöhe



Eckformstück mit Höhenverstellung

ZUM LIEFERUMFANG GEHÖREN:

- Rinnenkörper und Abdeckung gemäß Vorgabe auf Maß gefertigt
- Abdeckung mit Gehrung 2-teilige Ausführung
- Schenkellänge 500x500 mm
- Eckwinkel zwischen 45° und 180°
- Zulagepreis, Rinne und Abdeckung werden gesondert berechnet
- Bedarf je Eckformstück 1,0 m Rinne und Abdeckung

ECKROST

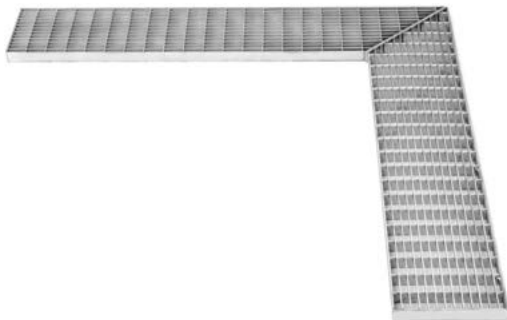

- Abdeckroste in verzinkter Ausführung und Edelstahl
- am Beispiel Maschenrost MW 30x10

Artikel-Nr. VERZINKT	Artikel-Nr. EDELSTAHL	Baubreite [mm]	Zulagepreis EUR/Stück VERZINKT	Zulagepreis EUR/Stück EDELSTAHL	Lieferzeit* verzinkt
Rinnenbreite 155					
10.155.0.27.	20.155.0.27.	155	128,00	128,00	○
Rinnenbreite 200					
10.200.0.27.	20.200.0.27.	200	172,00	172,00	○
Rinnenbreite 250					
10.250.0.27.	20.250.0.27.	250	187,00	187,00	○

Klassifizierung: Eckformstück begehbar und mit dem Rollstuhl befahrbar.

* **Lieferzeit Edelstahl auf Anfrage**

MONSUN® DRAIN ENTWÄSSERUNGSRINNE ZUBEHÖR BAUBREITE 155-250

ZULAGE T-STÜCK

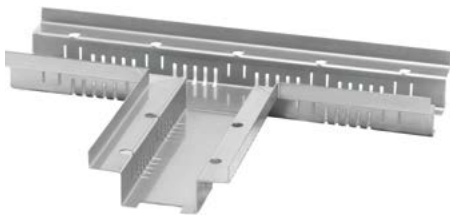

T-Stück mit fixer Bauhöhe

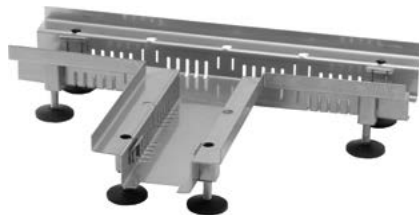

T-Stück mit Höhenverstellung

ZUM LIEFERUMFANG GEHÖREN:

- Rinnenkörper gemäß Vorgabe auf Maß gefertigt
- Abmessung 500x250 mm
- Abdeckung im Preis nicht enthalten
- Zulagepreis, Rinne und Abdeckung werden gesondert berechnet
- Bedarf je T-Stück 1,0 m Rinne und Abdeckung

Artikel-Nr. VERZINKT	Artikel-Nr. EDELSTAHL	Baubreite [mm]	Zulagepreis EUR/Stück VERZINKT	Zulagepreis EUR/Stück EDELSTAHL	Lieferzeit* verzinkt
Rinnenbreite 155					
10.155.0.28.	20.155.0.28.	155	59,00	59,00	○
Rinnenbreite 200					
10.200.0.28.	20.200.0.28.	200	61,00	61,00	○
Rinnenbreite 250					
10.250.0.28.	20.250.0.28.	250	65,00	65,00	○

Klassifizierung: T-Stück begehbar und mit dem Rollstuhl befahrbar.

* **Lieferzeit Edelstahl auf Anfrage**

HÖHENVERSTELLSET



ZUM LIEFERUMFANG GEHÖREN:

- 4 oder 6 Stück Halter mit Gewindefüße / Kugelgelenk je Set
- Halter, Riegel und Verstellerschraube aus Edelstahl (Wst. 1.4301)
- Fußplatte aus thermoplastischen Kunststoff

Artikel-Nr. EDELSTAHL	Bezeichnung	Höhenverstellung [mm]	Preis EUR/Set EDELSTAHL	Lieferzeit
Gewindefüße mit Halter				
0.0.0.051.	Höhenverstellbar H1 / 4 Stück je Set	73-103	31,50	24h○
0.0.0.052.	Höhenverstellbar H2 / 4 Stück je Set	93-143	38,00	24h○
0.0.0.053.	Höhenverstellbar H3 / 4 Stück je Set	113-183	44,00	24h○
0.0.0.081.	Höhenverstellbar H1 / 6 Stück je Set	73-103	47,25	24h○
0.0.0.082.	Höhenverstellbar H2 / 6 Stück je Set	93-143	57,00	24h○
0.0.0.083.	Höhenverstellbar H3 / 6 Stück je Set	113-183	66,00	24h○
Gewindefüße mit Halter und Kugelgelenk				
0.0.0.071.	Höhenverstellbar H1 / 4 Stück je Set	78-105	35,00	●
0.0.0.072.	Höhenverstellbar H2 / 4 Stück je Set	98-147	41,00	●
0.0.0.073.	Höhenverstellbar H3 / 4 Stück je Set	118-185	47,00	●
0.0.0.091.	Höhenverstellbar H1 / 6 Stück je Set	78-105	52,50	●
0.0.0.092.	Höhenverstellbar H2 / 6 Stück je Set	98-147	61,50	●
0.0.0.093.	Höhenverstellbar H3 / 6 Stück je Set	118-185	70,50	●

MONSUN® DRAIN ENTWÄSSERUNGSRINNE ZUBEHÖR BAUBREITE 155-250

FIXLÄNGE

- Zulagepreis
- Der Rinnenkörper sowie die Rinnenabdeckung werkseitig auf Maß gefertigt.

Berechnung der Fixlängen wie folgt:

- Baulängen unter 1000 mm werden zum vollen Meterpreis zuzüglich des Fixlängenzuschlags berechnet.
- Baulängen über 1000 mm werden in 500-mm-Schritten zuzüglich des Fixlängenzuschlags berechnet.

Artikel-Nr. VERZINKT	Artikel-Nr. EDELSTAHL	Rinnenbreite [mm]	Preis EUR/Stück VERZINKT	Preis EUR/Stück EDELSTAHL	Lieferzeit
10.155.0.07.	20.155.0.07.	155	31,50	43,00	⊙
10.200.0.07.	20.200.0.07.	200	33,50	47,00	⊙
10.250.0.07.	20.250.0.07.	250	35,50	50,00	⊙
10.500.0.07.	20.500.0.07.	500	37,50	54,00	⊙

ANSCHLUSSWINKEL

- Winkelkantung mit einer Auskrugung von 50 mm zur Fassadenseite bzw. Türanschluss.
Diese ermöglicht eine Überbrückung von z.B. Dämmkeilen.
- für Rinnenbreite 155/200/250 mm



Artikel-Nr. VERZINKT	Artikel-Nr. EDELSTAHL	Auskrugung Fassadenseite [mm]	Baulängen [mm]	Zulagepreis EUR/lfm VERZINKT	Zulagepreis EUR/lfm EDELSTAHL	Lieferzeit* verzinkt
10.0.0.09.	20.0.0.09.	50	1000/1500/2000	11,50	21,00	⊙

FASSADENANSCHLUSS

- Spezielles Randaufleger mit einer Auskrugung der Rinnenabdeckung von 50 mm zur Fassadenseite bzw. Türanschluss. Diese ermöglicht eine Überbrückung von z.B. Dämmkeilen im Bereich kritischer Türanschlüsse.
- für Rinnenbreite 155 und 200 mm



Artikel-Nr. VERZINKT	Artikel-Nr. EDELSTAHL	Auskrugung Fassadenseite [mm]	Baulängen [mm]	Zulagepreis EUR/lfm VERZINKT	Zulagepreis EUR/lfm EDELSTAHL	Lieferzeit* verzinkt
10.0.0.30.	20.0.0.30.	50	1000/1500/2000	17,00	42,00	⊙

* Lieferzeit Edelstahl auf Anfrage

MONSUN® DRAIN ENTWÄSSERUNGSRINNE ZUBEHÖR

ABGRENZWINKEL

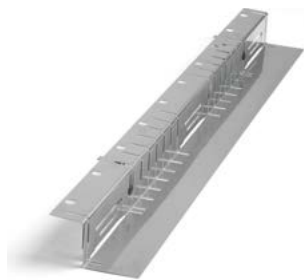

- stufenlose Höhenverstellung
- geeignet für Rinnenbreite 155/200/250/500 mm
- Aluminium AlMg3 und Edelstahl (Wst. 1.4301)



Artikel-Nr. ALUMINIUM	Artikel-Nr. EDELSTAHL	Bezeichnung	Höhenver- stellung [mm]	Baulängen [mm]	Preis EUR/lfm ALUMINIUM	Preis EUR/lfm EDELSTAHL	Lieferzeit* verzinkt
33.0.10.181.	32.0.10.181.	Abgrenzwinkel H 1	73 - 93	1000	11,50	18,00	24h○
33.0.10.182.	32.0.10.182.	Abgrenzwinkel H 2	93 - 143	1000	13,50	20,00	24h○
33.0.10.183.	32.0.10.183.	Abgrenzwinkel H 3	113 - 183	1000	15,00	23,50	24h○
33.0.15.181.	32.0.15.181.	Abgrenzwinkel H 1	73 - 93	1500	11,00	17,00	●
33.0.15.182.	32.0.15.182.	Abgrenzwinkel H 2	93 - 143	1500	13,00	19,00	●
33.0.15.183.	32.0.15.183.	Abgrenzwinkel H 3	113 - 183	1500	14,50	22,00	●
33.0.20.181.	32.0.20.181.	Abgrenzwinkel H 1	73 - 93	2000	10,50	16,00	●
33.0.20.182.	32.0.20.182.	Abgrenzwinkel H 2	93 - 143	2000	12,00	18,50	●
33.0.20.183.	32.0.20.183.	Abgrenzwinkel H 3	113 - 183	2000	14,00	21,50	●

* Lieferzeit Edelstahl auf Anfrage

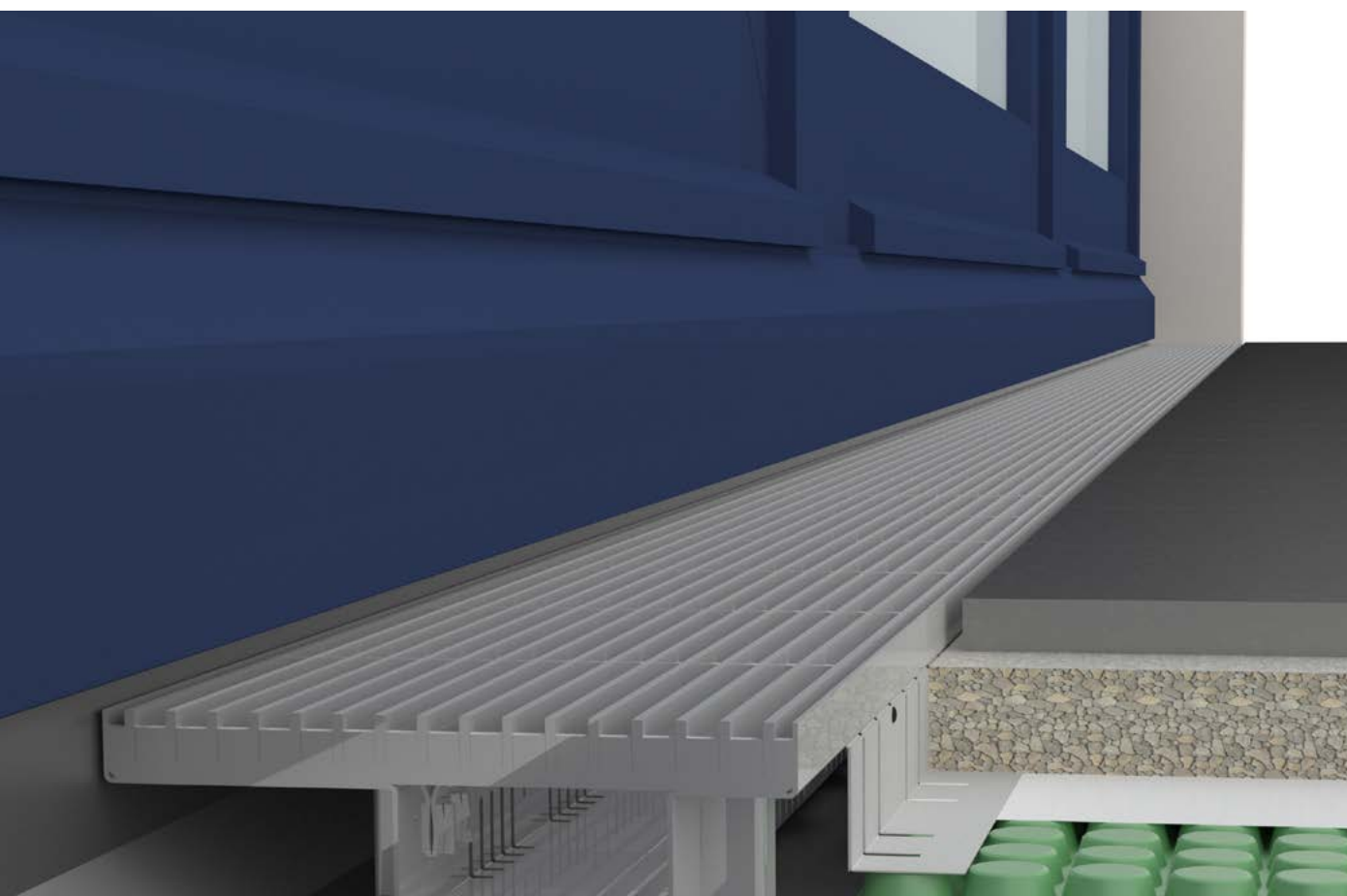

DRAIN RINNE MIT
FASSADENANSCHLUSS,
ABGRENZWINKEL UND
LINEARROST 15x3 MM
IN EDELSTAHL.



DIE OBJEKTRINNE

DRAINTEC RINNE GENAU AUF MASS GEFERTIGT



- neben den umfangreichen Standardabmessungen bietet MONSUN die „Objektrinnen“
- passend zum örtlichen Anschlussdetail werden Rinnenhöhe oder Länge genau auf Maß gefertigt
- objektbezogene Bauhöhen stellen somit ein maximales Rinnenvolumen sicher
- große Wassermengen werden schnell und sicher abgeleitet
- kurze Lieferzeiten dank modularer Systembauteile

MONSUN® DRAINTEC ENTWÄSSERUNGSRINNE

FIXE BAUHÖHE

BAUBREITE 100 | 125 | 155 | 200 | 250

PRODUKTINFORMATION

- Entwässerungssystem zur dauerhaften und sicheren Entwässerung von befestigten Flächen und Fassaden
- Reduzierung von Anschlusshöhen - In der DIN 18195-5, sowie in der Flachdachrichtlinie wird eine Anschlusshöhe für Bauwerksabdichtungen von 15 cm gefordert. Durch Einsatz einer Entwässerungsrinne kann die Anschlusshöhe im Tür- und Fassadenbereich auf 5 cm reduziert werden
- Umfangreiche Bauteilabmessungen, Standardbreiten von 100 bis 250 mm und Höhen von 40 bis 125 mm
- Langlebige Bauteile dank hochwertiger Materialqualitäten
- Stabile und robuste Rinnenausführung gegen seitlichen Druck, in Abhängigkeit von der Rinnenhöhe werden die Bauteile zusätzlich mit Queraussteifungen versehen
- Aussteifungen lassen sich einfach in Rinnenlängsrichtung versetzen, somit kann der Rinnenkörper beliebig gekürzt werden ohne seine Stabilität zu verlieren.
- Umfangreiche Systembauteile ermöglichen die Umsetzung eines sicheren und dauerhaften Wasserabflusses
- Rinnenkörper mit integrierter Stichkanaloption zur systemgerechten Entwässerung mittels Anschlussstück, Stichkanäle und Gullyaufsatz
- Diverse Rinnenabdeckungen stellen den Spritzwasserschutz sicher und ermöglichen eine optisch ansprechende Gestaltung der Entwässerungseinrichtung
- **Baubreite 155 mm | Rinnenausführung regelkonform zur Flachdachrichtlinie Stand 12/2016**

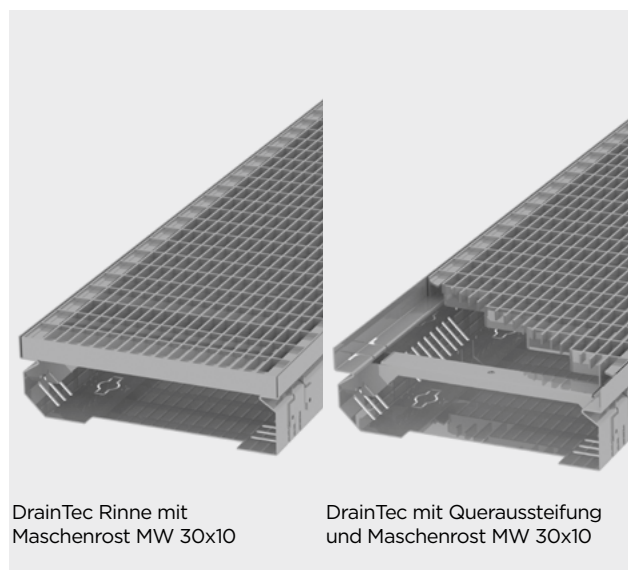

DrainTec Rinne mit
Maschenrost MW 30x10

DrainTec mit Queraussteifung
und Maschenrost MW 30x10

MONSUN® DRAINTEC ENTWÄSSERUNGSRINNE

FIXE BAUHÖHE
BAUBREITE 100 | 125 | 155 | 200 | 250

TECHNISCHE DATEN

Material	Rinnenbreite (mm)	Rinnenhöhe (mm)	Rinnenlänge (mm)
Verzinktes Stahlblech mit erhöhtem Korrosionsschutz	100	40	1000
Edelstahl Wst. 1.4301 (V2A)	125	50	2000
Auf Anfrage auch Edelstahl Wst. 1.4571 (V4A)	155	75	
	200	100	
	250	125	

SYSTEMBAUTEILE

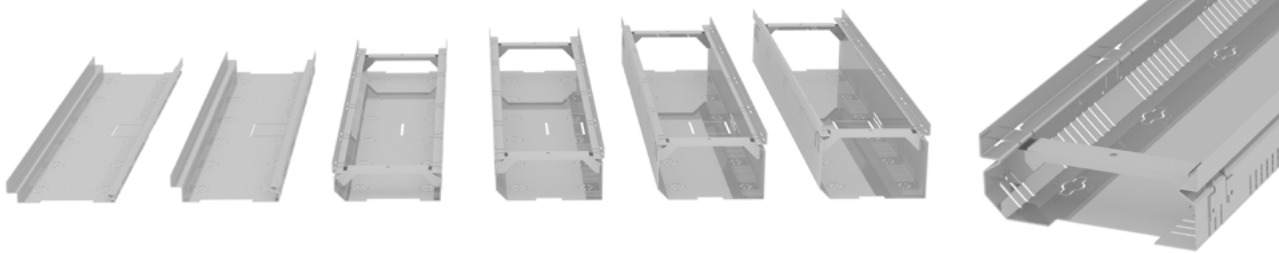

DRAINTEC Rinne in den Bauhöhen 40, 50, 75, 100, 125 und 140 mm

Queraussteifung des Rinnenkörpers



DRAINTEC seitliche Ansicht



MONSUN® DRAINTEC ENTWÄSSERUNGSRINNE

HÖHENVERSTELLBAR

BAUBREITE 100 | 125 | 155 | 200 | 250

PRODUKTINFORMATION

- Entwässerungssystem zur dauerhaften und sicheren Entwässerung von befestigten Flächen und Fassaden
- Reduktion von Anschlusshöhen auf bis zu 5 cm bei Tür und Fassade
- Sicherer Stand durch speziell ausgeführte Höhenverstellung.
- Ist eine Höhenverstellung erforderlich, kann diese einfach montiert werden.
- Systemgerechte und regelkonforme Entwässerung durch Monsun-standardisiertes Anschlussstück, Stichkanal und Gullyaufsatz
- Variantenreiche Rinnenabdeckung zur optisch ansprechenden Gestaltung
- Abdeckungen mit großem Öffnungsquerschnitt stellen den Spritzwasserschutz sicher.
- **Baubreite 155 mm | Rinnenausführung regelkonform zur Flachdachrichtlinie Stand 12/2016**

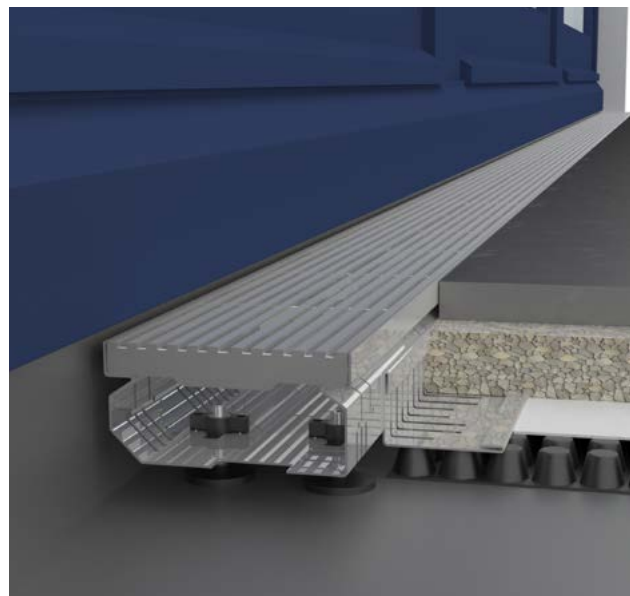

TECHNISCHE DATEN

Material	Rinnenbreite (mm)	Verstellbereich (mm)	Rinnenlänge (mm)
Verzinktes Stahlblech mit erhöhtem Korrosionsschutz	100	30	1000
Edelstahl Wst. 1.4301 (V2A)	125	50	2000
Auf Anfrage auch Edelstahl Wst. 1.4571 (V4A)	155	70	
	200		
	250		

MONSUN® DRAINTEC ENTWÄSSERUNGSRINNE

BAUBREITE 100 | 125 | 155 | 200 | 250

SYSTEMBAUTEILE | FIXE BAUHÖHE



Maschenrost MW30x10
T-Einfassung oder Flacheinfassung |
alternativ variantenreiche
Rinnenabdeckungen

Rinnenkörper beidseitig perforiert
mit Stichkanaloption

SYSTEMBAUTEILE | HÖHENVERSTELLBAR



Maschenrost MW30x10
T-Einfassung oder Flacheinfassung |
alternativ variantenreiche
Rinnenabdeckungen

Rinnenkörper beidseitig perforiert
mit Stichkanaloption

Höhenverstellbare GewindefüÙe mit Halter
(1/4 Dreh-SchnellverschlulÙ)

Klassifizierung: Entwässerungsrinne begehbar und mit dem Rollstuhl befahrbar.

MONSUN® DRAINTEC ENTWÄSSERUNGSRINNE BAUBREITE 100

NEU

RINNE OHNE ABDECKUNG



Ausführung ab Bauhöhe 75 mm
ohne Abdeckung, fixe Bauhöhe



Ausführung ab Bauhöhe 75 mm
ohne Abdeckung, höhenverstellbar

ZUM LIEFERUMFANG GEHÖREN:

- Rinnenkörper verzinkt oder Edelstahl
- 4 bzw. 6 Verstellfüßen aus Edelstahl vormontiert
- Kupplungsblech aus Edelstahl
- Queraussteifung Rinnenkörper ab Rinnenhöhe 100 mm

Artikel-Nr. VERZINKT	Artikel-Nr. EDELSTAHL	Bauhöhe [mm]	Baulängen [mm]	Preis EUR/lfm VERZINKT	Preis EUR/lfm EDELSTAHL	Lieferzeit* verzinkt
DT10.100.10.01.	DT20.100.10.01.	fixe Bauhöhe 50	1000	27,50	49,50	24h○
DT10.100.10.011.	DT20.100.10.011.	65 - 90	1000	55,00	77,00	24h○
DT10.100.10.012.	DT20.100.10.012.	80 - 110	1000	59,00	81,00	24h○
DT10.100.10.013.	DT20.100.10.013.	100 - 130	1000	62,00	84,00	24h○
DT10.100.20.01.	DT20.100.20.01.	fixe Bauhöhe 50	2000	25,50	47,50	●
DT10.100.20.011.	DT20.100.20.011.	65 - 90	2000	46,13	68,13	●
DT10.100.20.012.	DT20.100.20.012.	80 - 110	2000	49,13	71,13	●
DT10.100.20.013.	DT20.100.20.013.	100 - 130	2000	51,38	73,38	●
DT10.100.10.02.	DT20.100.10.02.	fixe Bauhöhe 75	1000	30,50	58,00	24h○
DT10.100.10.021.	DT20.100.10.021.	90 - 115	1000	58,00	85,50	24h○
DT10.100.10.022.	DT20.100.10.022.	90 - 135	1000	62,00	89,50	24h○
DT10.100.10.023.	DT20.100.10.023.	100 - 155	1000	65,00	92,50	24h○
DT10.100.20.02.	DT20.100.20.02.	fixe Bauhöhe 75	2000	28,50	56,00	●
DT10.100.20.021.	DT20.100.20.021.	90 - 115	2000	49,13	76,63	●
DT10.100.20.022.	DT20.100.20.022.	90 - 135	2000	52,13	79,63	●
DT10.100.20.023.	DT20.100.20.023.	100 - 155	2000	54,38	81,88	●
DT10.100.10.03.	DT20.100.10.03.	fixe Bauhöhe 100	1000	44,00	76,00	○
DT10.100.10.031.	DT20.100.10.031.	115 - 140	1000	71,50	103,50	○
DT10.100.10.032.	DT20.100.10.032.	115 - 160	1000	75,50	107,50	○
DT10.100.10.033.	DT20.100.10.033.	115 - 180	1000	78,50	110,50	○
DT10.100.20.03.	DT20.100.20.03.	fixe Bauhöhe 100	2000	42,00	74,00	○
DT10.100.20.031.	DT20.100.20.031.	115 - 140	2000	62,63	94,63	○
DT10.100.20.032.	DT20.100.20.032.	115 - 160	2000	65,63	97,63	○
DT10.100.20.032.	DT20.100.20.032.	115 - 180	2000	67,88	99,88	○

andere Bauhöhe auf Anfrage

Klassifizierung: Entwässerungsrinne begebar und mit dem Rollstuhl befahrbar.

* **Lieferzeit Edelstahl auf Anfrage**

MONSUN® DRAINTEC ENTWÄSSERUNGSRINNE BAUBREITE 100

ABDECKROST



Maschenrost MW 30x10, T-Einfassung



Maschenrost MW 30x10, Flacheinfassung

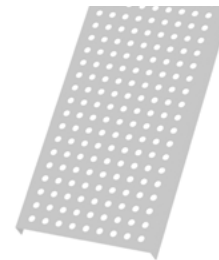

Lochrost, Lochung 8-15 mm



Linearrost,
Längsstab 3 mm



Linearrost,
Längsstab 7 mm

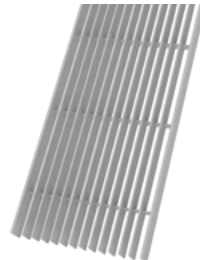

Linearrost,
Längsstab 2 mm

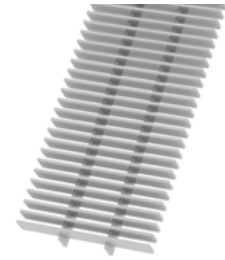

Querstabrost,
Querstab 3 mm

Artikel-Nr. VERZINKT	Artikel-Nr. EDELSTAHL	Baulänge [mm]	Baubreite [mm]	Preis EUR/lfm VERZINKT	Preis EUR/lfm EDELSTAHL	Lieferzeit* verzinkt
Maschenrost MW 30x10, T-Einfassung						
DT11.100.10.13.	-	1000	94	34,00	-	24h○
Maschenrost MW 30x10, Flacheinfassung						
13.100.10.13.	21.100.10.13.	1000	94	33,00	104,00	24h○
Lochrost, Lochung 8-15 mm						
-	24.100.10.13.	1000	94	auf Anfrage	52,00	-
Linearrost, Längsstab 2 mm						
18.100.10.13.	-	1000	94	41,00	-	●
Linearrost, Längsstab 3 mm						
15.100.10.13.	25.100.10.13.	1000	94	113,00	171,00	○
Linearrost, Längsstab 7 mm						
16.100.10.13.	26.100.10.13.	1000	94	auf Anfrage	148,00	○
Linearrost, Längsstab 7 mm, mattiert						
-	28.100.10.13.	1000	94	-	184,00	-
Querstabrost, Querstab 3 mm						
19.100.10.13.	29.100.10.13.	1000	94	auf Anfrage	auf Anfrage	○
Rostsicherung						
DT10.100.0.31.	DT20.100.0.31.	1 Stück / lfm		11,00	13,00	●

* Lieferzeit Edelstahl auf Anfrage



MONSUN® DRAINTEC ENTWÄSSERUNGSRINNE BAUBREITE 125

RINNE OHNE ABDECKUNG



Ausführung ab Bauhöhe 75 mm
ohne Abdeckung, fixe Bauhöhe



Ausführung ab Bauhöhe 75 mm
ohne Abdeckung, höhenverstellbar

ZUM LIEFERUMFANG GEHÖREN:

- Rinnenkörper verzinkt oder Edelstahl
- 4 bzw. 6 Verstellfüßen aus Edelstahl vormontiert
- Kupplungsblech aus Edelstahl
- Queraussteifung Rinnenkörper ab Rinnenhöhe 100 mm

Artikel-Nr. VERZINKT	Artikel-Nr. EDELSTAHL	Bauhöhe [mm]	Baulängen [mm]	Preis EUR/lfm VERZINKT	Preis EUR/lfm EDELSTAHL	Lieferzeit* verzinkt
DT10.125.10.01.	DT20.125.10.01.	fixe Bauhöhe 50	1000	30,50	51,50	24h○
DT10.125.10.011.	DT20.125.10.011.	65 - 90	1000	58,00	79,00	24h○
DT10.125.10.012.	DT20.125.10.012.	80 - 110	1000	62,00	83,00	24h○
DT10.125.10.013.	DT20.125.10.013.	100 - 130	1000	65,00	86,00	24h○
DT10.125.20.01.	DT20.125.20.01.	fixe Bauhöhe 50	2000	28,50	49,50	●
DT10.125.20.011.	DT20.125.20.011.	65 - 90	2000	49,13	70,13	●
DT10.125.20.012.	DT20.125.20.012.	80 - 110	2000	52,13	73,13	●
DT10.125.20.013.	DT20.125.20.013.	100 - 130	2000	54,38	75,38	●
DT10.125.10.02.	DT20.125.10.02.	fixe Bauhöhe 75	1000	35,00	60,00	24h○
DT10.125.10.021.	DT20.125.10.021.	90 - 115	1000	62,50	87,50	24h○
DT10.125.10.022.	DT20.125.10.022.	90 - 135	1000	66,50	91,50	24h○
DT10.125.10.023.	DT20.125.10.023.	100 - 155	1000	69,50	94,50	24h○
DT10.125.20.02.	DT20.125.20.02.	fixe Bauhöhe 75	2000	33,00	58,00	●
DT10.125.20.021.	DT20.125.20.021.	90 - 115	2000	53,63	78,63	●
DT10.125.20.022.	DT20.125.20.022.	90 - 135	2000	56,63	81,63	●
DT10.125.20.023.	DT20.125.20.023.	100 - 155	2000	58,88	83,88	●
DT10.125.10.03.	DT20.125.10.03.	fixe Bauhöhe 100	1000	47,50	76,00	○
DT10.125.10.031.	DT20.125.10.031.	115 - 140	1000	75,00	103,50	○
DT10.125.10.032.	DT20.125.10.032.	115 - 160	1000	79,00	107,50	○
DT10.125.10.033.	DT20.125.10.033.	115 - 180	1000	82,00	110,50	○
DT10.125.20.03.	DT20.125.20.03.	fixe Bauhöhe 100	2000	45,50	74,00	○
DT10.125.20.031.	DT20.125.20.031.	115 - 140	2000	66,13	94,63	○
DT10.125.20.032.	DT20.125.20.032.	115 - 160	2000	69,13	97,63	○
DT10.125.20.033.	DT20.125.20.033.	115 - 180	2000	71,38	99,88	○
DT10.125.10.04.	DT20.125.10.04.	fixe Bauhöhe 125	1000	49,50	86,50	○
DT10.125.10.041.	DT20.125.10.041.	140 - 165	1000	77,00	114,00	○
DT10.125.10.042.	DT20.125.10.042.	140 - 185	1000	81,00	118,00	○
DT10.125.10.043.	DT20.125.10.043.	140 - 205	1000	84,00	121,00	○
DT10.125.20.04.	DT20.125.20.04.	fixe Bauhöhe 125	2000	47,50	84,50	○
DT10.125.20.041.	DT20.125.20.041.	140 - 165	2000	68,13	105,13	○
DT10.125.20.042.	DT20.125.20.042.	140 - 185	2000	71,13	108,13	○
DT10.125.20.043.	DT20.125.20.043.	140 - 205	2000	73,38	110,38	○

andere Bauhöhe auf Anfrage

Klassifizierung: Entwässerungsrinne begehbar und mit dem Rollstuhl befahrbar.

* **Lieferzeit Edelstahl auf Anfrage**

MONSUN® DRAINTEC ENTWÄSSERUNGSRINNE BAUBREITE 125

ABDECKROST



Maschenrost MW 30x10, T-Einfassung

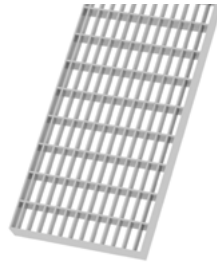

Maschenrost MW 30x10, Flacheinfassung

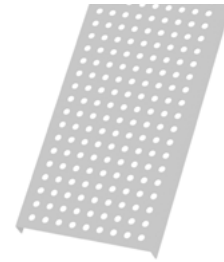

Lochrost



Linearrost, Längsstab 3 mm



Linearrost, Längsstab 7 mm

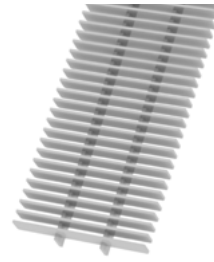

Querstabrost

Artikel-Nr. VERZINKT	Artikel-Nr. EDELSTAHL	Baulänge [mm]	Baubreite [mm]	Preis EUR/lfm VERZINKT	Preis EUR/lfm EDELSTAHL	Lieferzeit* verzinkt
Maschenrost MW 30x10, T-Einfassung						
DT11.125.10.13.	-	1000	120	34,00	-	24h○
Maschenrost MW 30x10, Flacheinfassung						
13.125.10.13.	21.125.10.13.	1000	120	33,00	112,50	24h○
Lochrost, Lochung 8-15 mm						
-	24.125.10.13.	1000	120	auf Anfrage	52,00	-
Linearrost, Längsstab 3 mm						
15.125.10.13.	25.125.10.13.	1000	120	126,00	204,00	○
Linearrost, Längsstab 7 mm						
16.125.10.13.	26.125.10.13.	1000	120	auf Anfrage	185,00	○
Linearrost, Längsstab 7 mm, mattiert						
-	28.125.10.13.	1000	120	-	221,00	-
Querstabrost, Querstab 3 mm						
19.125.10.13.	29.125.10.13.	1000	120	auf Anfrage	auf Anfrage	○
Rostsicherung						
DT10.125.0.31.	DT20.125.0.31.	1 Stück / lfm		12,00	14,00	●

* Lieferzeit Edelstahl auf Anfrage



MONSUN® DRAINTEC ENTWÄSSERUNGSRINNE BAUBREITE 155

RINNE OHNE ABDECKUNG

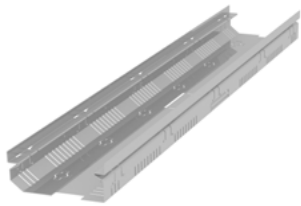

Ausführung ab Bauhöhe 75 mm
ohne Abdeckung, fixe Bauhöhe



Ausführung ab Bauhöhe 75 mm
ohne Abdeckung, höhenverstellbar

ZUM LIEFERUMFANG GEHÖREN:

- Rinnenkörper verzinkt oder Edelstahl
- 4 bzw. 6 Verstellfüßen aus Edelstahl vormontiert
- Kupplungsblech aus Edelstahl
- Queraussteifung Rinnenkörper ab Rinnenhöhe 100 mm

Artikel-Nr. VERZINKT	Artikel-Nr. EDELSTAHL	Bauhöhe [mm]	Baulängen [mm]	Preis EUR/lfm VERZINKT	Preis EUR/lfm EDELSTAHL	Lieferzeit* verzinkt
DT10.155.10.00.	DT20.155.10.00.	fixe Bauhöhe 40	1000	31,50	58,00	24h○
DT10.155.10.001.	DT20.155.10.001.	55 - 80	1000	59,00	85,50	24h○
DT10.155.10.002.	DT20.155.10.002.	75 - 100	1000	63,00	89,50	24h○
DT10.155.10.003.	DT20.155.10.003.	95 - 120	1000	66,00	92,50	24h○
DT10.155.20.00.	DT20.155.20.00.	fixe Bauhöhe 40	2000	28,50	54,00	●
DT10.155.20.001.	DT20.155.20.001.	55 - 80	2000	49,13	74,63	●
DT10.155.20.002.	DT20.155.20.002.	75 - 100	2000	52,13	77,63	●
DT10.155.20.003.	DT20.155.20.003.	95 - 120	2000	54,38	79,88	●
DT10.155.10.01.	DT20.155.10.01.	fixe Bauhöhe 50	1000	32,50	61,00	24h○
DT10.155.10.011.	DT20.155.10.011.	65 - 90	1000	60,00	88,50	24h○
DT10.155.10.012.	DT20.155.10.012.	80 - 110	1000	64,00	92,50	24h○
DT10.155.10.013.	DT20.155.10.013.	100 - 130	1000	67,00	95,50	24h○
DT10.155.20.01.	DT20.155.20.01.	fixe Bauhöhe 50	2000	30,50	57,00	●
DT10.155.20.011.	DT20.155.20.011.	65 - 90	2000	51,13	77,63	●
DT10.155.20.012.	DT20.155.20.012.	80 - 110	2000	54,13	80,63	●
DT10.155.20.013.	DT20.155.20.013.	100 - 130	2000	56,38	82,88	●
DT10.155.10.02.	DT20.155.10.02.	fixe Bauhöhe 75	1000	36,00	68,50	24h○
DT10.155.10.021.	DT20.155.10.021.	90 - 115	1000	63,50	96,00	24h○
DT10.155.10.022.	DT20.155.10.022.	90 - 135	1000	67,50	100,00	24h○
DT10.155.10.023.	DT20.155.10.023.	100 - 155	1000	70,50	103,00	24h○
DT10.155.20.02.	DT20.155.20.02.	fixe Bauhöhe 75	2000	34,00	64,00	●
DT10.155.20.021.	DT20.155.20.021.	90 - 115	2000	54,63	84,63	●
DT10.155.20.022.	DT20.155.20.022.	90 - 135	2000	57,63	87,63	●
DT10.155.20.023.	DT20.155.20.023.	100 - 155	2000	59,88	89,88	●
DT10.155.10.03.	DT20.155.10.03.	fixe Bauhöhe 100	1000	49,50	85,00	○
DT10.155.10.031.	DT20.155.10.031.	115 - 140	1000	77,00	112,50	○
DT10.155.10.032.	DT20.155.10.032.	115 - 160	1000	81,00	116,50	○
DT10.155.10.033.	DT20.155.10.033.	115 - 180	1000	84,00	119,50	○
DT10.155.20.03.	DT20.155.20.03.	fixe Bauhöhe 100	2000	47,50	81,00	○
DT10.155.20.031.	DT20.155.20.031.	115 - 140	2000	68,13	101,63	○
DT10.155.20.032.	DT20.155.20.032.	115 - 160	2000	71,13	104,63	○
DT10.155.20.033.	DT20.155.20.033.	115 - 180	2000	73,38	106,88	○
DT10.155.10.04.	DT20.155.10.04.	fixe Bauhöhe 125	1000	54,00	96,00	○
DT10.155.10.041.	DT20.155.10.041.	140 - 165	1000	81,50	123,50	○
DT10.155.10.042.	DT20.155.10.042.	140 - 185	1000	85,50	127,50	○
DT10.155.10.043.	DT20.155.10.043.	140 - 205	1000	88,50	130,50	○
DT10.155.20.04.	DT20.155.20.04.	fixe Bauhöhe 125	2000	51,50	91,50	○
DT10.155.20.041.	DT20.155.20.041.	140 - 165	2000	72,13	112,13	○
DT10.155.20.042.	DT20.155.20.042.	140 - 185	2000	75,13	115,13	○
DT10.155.20.043.	DT20.155.20.043.	140 - 205	2000	77,38	117,38	○

andere Bauhöhe auf Anfrage

Klassifizierung: Entwässerungsrinne begehrbar und mit dem Rollstuhl befahrbar.

* **Lieferzeit Edelstahl auf Anfrage**

MONSUN® DRAINTEC ENTWÄSSERUNGSRINNE BAUBREITE 155

ABDECKROST



Maschenrost MW 30x10, T-Einfassung



Maschenrost MW 30x10, Flacheinfassung

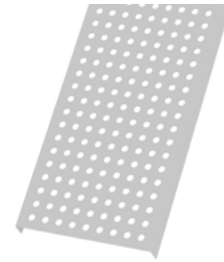

Lochrost, Lochung 8-15 mm



Linearrost,
Längsstab 3 mm



Linearrost,
Längsstab 7 mm

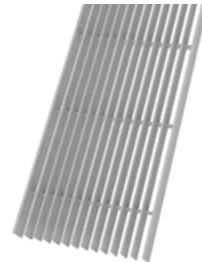

Linearrost,
Längsstab 2 mm

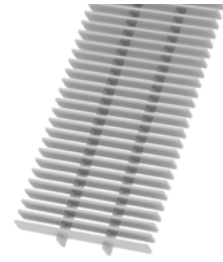

Querstabrost,
Querstab 3 mm

Artikel-Nr. VERZINKT	Artikel-Nr. EDELSTAHL	Baulänge [mm]	Baubreite [mm]	Preis EUR/lfm VERZINKT	Preis EUR/lfm EDELSTAHL	Lieferzeit* verzinkt
Maschenrost MW 30x10, T-Einfassung						
DT11.155.10.13.	-	1000	150	36,00	-	24h○
Maschenrost MW 30x10, Flacheinfassung						
13.155.10.13.	21.155.10.13.	1000	150	35,00	116,00	24h○
Lochrost, Lochung 8-15 mm						
-	24.155.10.13.	1000	150	auf Anfrage	60,00	○
Linearrost, Längsstab 2 mm						
18.155.10.13.	-	1000	150	46,00	-	●
Linearrost, Längsstab 3 mm						
15.155.10.13.	25.155.10.13.	1000	150	148,00	225,00	○
Linearrost, Längsstab 7 mm						
16.155.10.13.	26.155.10.13.	1000	150	auf Anfrage	205,00	○
Linearrost, Längsstab 7 mm, mattiert						
-	28.155.10.13.	1000	150	-	245,00	-
Querstabrost, Querstab 3 mm						
19.155.10.13.	29.155.10.13.	1000	150	auf Anfrage	auf Anfrage	○
Rostsicherung						
DT10.155.0.31.	DT20.155.0.31.	1 Stück / lfm		13,50	15,50	●

* Lieferzeit Edelstahl auf Anfrage



MONSUN® DRAINTEC ENTWÄSSERUNGSRINNE BAUBREITE 200

RINNE OHNE ABDECKUNG



Ausführung ab Bauhöhe 75 mm
ohne Abdeckung, fixe Bauhöhe



Ausführung ab Bauhöhe 75 mm
ohne Abdeckung, höhenverstellbar

ZUM LIEFERUMFANG GEHÖREN:

- Rinnenkörper verzinkt oder Edelstahl
- 4 bzw. 6 Verstellfüßen aus Edelstahl vormontiert
- Kupplungsblech aus Edelstahl
- Queraussteifung Rinnenkörper ab Rinnenhöhe 75 mm

Artikel-Nr. VERZINKT	Artikel-Nr. EDELSTAHL	Bauhöhe [mm]	Baulängen [mm]	Preis EUR/lfm VERZINKT	Preis EUR/lfm EDELSTAHL	Lieferzeit* verzinkt
DT10.200.10.00.	DT20.200.10.00.	fixe Bauhöhe 40	1000	35,00	65,50	24h○
DT10.200.10.001.	DT20.200.10.001.	55 - 80	1000	62,50	93,00	24h○
DT10.200.10.002.	DT20.200.10.002.	75 - 100	1000	66,50	97,00	24h○
DT10.200.10.003.	DT20.200.10.003.	95 - 120	1000	69,50	100,00	24h○
DT10.200.20.00.	DT20.200.20.00.	fixe Bauhöhe 40	2000	33,00	63,00	●
DT10.200.20.001.	DT20.200.20.001.	55 - 80	2000	53,63	83,63	●
DT10.200.20.002.	DT20.200.20.002.	75 - 100	2000	56,63	86,63	●
DT10.200.20.003.	DT20.200.20.003.	95 - 120	2000	58,88	88,88	●
DT10.200.10.01.	DT20.200.10.01.	fixe Bauhöhe 50	1000	37,00	72,00	24h○
DT10.200.10.011.	DT20.200.10.011.	65 - 90	1000	64,50	99,50	24h○
DT10.200.10.012.	DT20.200.10.012.	80 - 110	1000	68,50	103,50	24h○
DT10.200.10.013.	DT20.200.10.013.	100 - 130	1000	71,50	106,50	24h○
DT10.200.20.01.	DT20.200.20.01.	fixe Bauhöhe 50	2000	35,00	70,00	●
DT10.200.20.011.	DT20.200.20.011.	65 - 90	2000	55,63	90,63	●
DT10.200.20.012.	DT20.200.20.012.	80 - 110	2000	58,63	93,63	●
DT10.200.20.013.	DT20.200.20.013.	100 - 130	2000	60,88	95,88	●
DT10.200.10.02.	DT20.200.10.02.	fixe Bauhöhe 75	1000	49,50	87,50	24h○
DT10.200.10.021.	DT20.200.10.021.	90 - 115	1000	77,00	115,00	24h○
DT10.200.10.022.	DT20.200.10.022.	90 - 135	1000	81,00	119,00	24h○
DT10.200.10.023.	DT20.200.10.023.	100 - 155	1000	84,00	122,00	24h○
DT10.200.20.02.	DT20.200.20.02.	fixe Bauhöhe 75	2000	48,50	85,50	●
DT10.200.20.021.	DT20.200.20.021.	90 - 115	2000	69,13	106,13	●
DT10.200.20.022.	DT20.200.20.022.	90 - 135	2000	72,13	109,13	●
DT10.200.20.023.	DT20.200.20.023.	100 - 155	2000	74,38	111,38	●
DT10.200.10.03.	DT20.200.10.03.	fixe Bauhöhe 100	1000	55,00	92,50	○
DT10.200.10.031.	DT20.200.10.031.	115 - 140	1000	82,50	120,00	○
DT10.200.10.032.	DT20.200.10.032.	115 - 160	1000	86,50	124,00	○
DT10.200.10.033.	DT20.200.10.033.	115 - 180	1000	89,50	127,00	○
DT10.200.20.03.	DT20.200.20.03.	fixe Bauhöhe 100	2000	54,00	90,50	○
DT10.200.20.031.	DT20.200.20.031.	115 - 140	2000	74,63	111,13	○
DT10.200.20.032.	DT20.200.20.032.	115 - 160	2000	77,63	114,13	○
DT10.200.20.033.	DT20.200.20.033.	115 - 180	2000	79,88	116,38	○
DT10.200.10.04.	DT20.200.10.04.	fixe Bauhöhe 125	1000	57,00	108,50	○
DT10.200.10.041.	DT20.200.10.041.	140 - 165	1000	84,50	136,00	○
DT10.200.10.042.	DT20.200.10.042.	140 - 185	1000	88,50	140,00	○
DT10.200.10.043.	DT20.200.10.043.	140 - 205	1000	91,50	143,00	○
DT10.200.20.04.	DT20.200.20.04.	fixe Bauhöhe 125	2000	56,00	106,50	○
DT10.200.20.041.	DT20.200.20.041.	140 - 165	2000	76,63	127,13	○
DT10.200.20.042.	DT20.200.20.042.	140 - 185	2000	79,63	130,13	○
DT10.200.20.043.	DT20.200.20.043.	140 - 205	2000	81,88	132,38	○

andere Bauhöhe auf Anfrage

Klassifizierung: Entwässerungsrinne begehrbar und mit dem Rollstuhl befahrbar.

* **Lieferzeit Edelstahl auf Anfrage**

MONSUN® DRAINTEC ENTWÄSSERUNGSRINNE BAUBREITE 200

ABDECKROST



Maschenrost MW 30x10, T-Einfassung



Maschenrost MW 30x10, Flacheinfassung

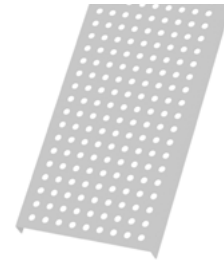

Lochrost



Linearrost, Längsstab 3 mm



Linearrost, Längsstab 7 mm

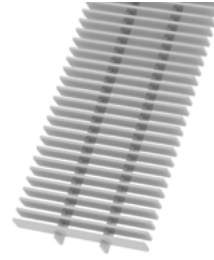

Querstabrost

Artikel-Nr. VERZINKT	Artikel-Nr. EDELSTAHL	Baulänge [mm]	Baubreite [mm]	Preis EUR/lfm VERZINKT	Preis EUR/lfm EDELSTAHL	Lieferzeit* verzinkt
Maschenrost MW 30x10, T-Einfassung						
DT11.200.10.13.	-	1000	197	42,00	-	24h○
Maschenrost MW 30x10, Flacheinfassung						
13.200.10.13.	21.200.10.13.	1000	197	41,00	150,00	24h○
Lochrost, Lochung 8-15 mm						
-	24.200.10.13.	1000	197	auf Anfrage	120,00	-
Linearrost, Längsstab 3 mm						
15.200.10.13.	25.200.10.13.	1000	197	167,50	260,00	○
Linearrost, Längsstab 7 mm						
16.200.10.13.	26.200.10.13.	1000	197	auf Anfrage	238,00	○
Linearrost, Längsstab 7 mm, mattiert						
-	28.200.10.13.	1000	197	-	283,00	-
Querstabrost, Querstab 3 mm						
19.200.10.13.	29.200.10.13.	1000	197	auf Anfrage	auf Anfrage	○
Rostsicherung						
DT10.200.0.31.	DT20.200.0.31.	1 Stück / lfm		14,50	16,50	●

* Lieferzeit Edelstahl auf Anfrage



MONSUN® DRAINTEC ENTWÄSSERUNGSRINNE BAUBREITE 250

RINNE OHNE ABDECKUNG

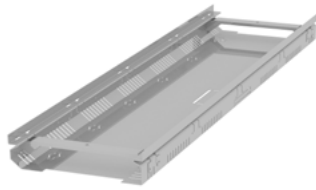

Ausführung ab Bauhöhe 75 mm
ohne Abdeckung, fixe Bauhöhe



Ausführung ab Bauhöhe 75 mm
ohne Abdeckung, höhenverstellbar

ZUM LIEFERUMFANG GEHÖREN:

- Rinnenkörper verzinkt oder Edelstahl
- 4 bzw. 6 Verstellfüßen aus Edelstahl vormontiert
- Kupplungsblech aus Edelstahl
- Queraussteifung Rinnenkörper ab Rinnenhöhe 75 mm

Artikel-Nr. VERZINKT	Artikel-Nr. EDELSTAHL	Bauhöhe [mm]	Baulängen [mm]	Preis EUR/lfm VERZINKT	Preis EUR/lfm EDELSTAHL	Lieferzeit* verzinkt
DT10.250.10.00.	DT20.250.10.00.	fixe Bauhöhe 40	1000	37,00	69,50	24h○
DT10.250.10.001.	DT20.250.10.001.	55 - 80	1000	64,50	97,00	24h○
DT10.250.10.002.	DT20.250.10.002.	75 - 100	1000	68,50	101,00	24h○
DT10.250.10.003.	DT20.250.10.003.	95 - 120	1000	71,50	104,00	24h○
DT10.250.20.00.	DT20.250.20.00.	fixe Bauhöhe 40	2000	35,00	67,50	●
DT10.250.20.001.	DT20.250.20.001.	55 - 80	2000	55,63	88,13	●
DT10.250.20.002.	DT20.250.20.002.	75 - 100	2000	58,63	91,13	●
DT10.250.20.003.	DT20.250.20.003.	95 - 120	2000	60,88	93,38	●
DT10.250.10.01.	DT20.250.10.01.	fixe Bauhöhe 50	1000	41,00	76,00	24h○
DT10.250.10.011.	DT20.250.10.011.	65 - 90	1000	68,50	103,50	24h○
DT10.250.10.012.	DT20.250.10.012.	80 - 110	1000	72,50	107,50	24h○
DT10.250.10.013.	DT20.250.10.013.	100 - 130	1000	75,50	110,50	24h○
DT10.250.20.01.	DT20.250.20.01.	fixe Bauhöhe 50	2000	39,00	74,00	●
DT10.250.20.011.	DT20.250.20.011.	65 - 90	2000	59,63	94,63	●
DT10.250.20.012.	DT20.250.20.012.	80 - 110	2000	62,63	97,63	●
DT10.250.20.013.	DT20.250.20.013.	100 - 130	2000	64,88	99,88	●
DT10.250.10.02.	DT20.250.10.02.	fixe Bauhöhe 75	1000	53,00	91,50	24h○
DT10.250.10.021.	DT20.250.10.021.	90 - 115	1000	80,50	119,00	24h○
DT10.250.10.022.	DT20.250.10.022.	90 - 135	1000	84,50	123,00	24h○
DT10.250.10.023.	DT20.250.10.023.	100 - 155	1000	87,50	126,00	24h○
DT10.250.20.02.	DT20.250.20.02.	fixe Bauhöhe 75	2000	52,00	89,50	●
DT10.250.20.021.	DT20.250.20.021.	90 - 115	2000	72,63	110,13	●
DT10.250.20.022.	DT20.250.20.022.	90 - 135	2000	75,63	113,13	●
DT10.250.20.023.	DT20.250.20.023.	100 - 155	2000	77,88	115,38	●
DT10.250.10.03.	DT20.250.10.03.	fixe Bauhöhe 100	1000	58,00	103,00	○
DT10.250.10.031.	DT20.250.10.031.	115 - 140	1000	85,50	130,50	○
DT10.250.10.032.	DT20.250.10.032.	115 - 160	1000	89,50	134,50	○
DT10.250.10.033.	DT20.250.10.033.	115 - 180	1000	92,50	137,50	○
DT10.250.20.03.	DT20.250.20.03.	fixe Bauhöhe 100	2000	56,00	101,00	○
DT10.250.20.031.	DT20.250.20.031.	115 - 140	2000	76,63	121,63	○
DT10.250.20.032.	DT20.250.20.032.	115 - 160	2000	79,63	124,63	○
DT10.250.20.033.	DT20.250.20.033.	115 - 180	2000	81,88	126,88	○
DT10.250.10.04.	DT20.250.10.04.	fixe Bauhöhe 125	1000	62,00	106,50	○
DT10.250.10.041.	DT20.250.10.041.	140 - 165	1000	89,50	134,00	○
DT10.250.10.042.	DT20.250.10.042.	140 - 185	1000	93,50	138,00	○
DT10.250.10.043.	DT20.250.10.043.	140 - 205	1000	96,50	141,00	○
DT10.250.20.04.	DT20.250.20.04.	fixe Bauhöhe 125	2000	60,00	104,50	○
DT10.250.20.041.	DT20.250.20.041.	140 - 165	2000	80,63	125,13	○
DT10.250.20.042.	DT20.250.20.042.	140 - 185	2000	83,63	128,13	○
DT10.250.20.043.	DT20.250.20.043.	140 - 205	2000	85,88	130,38	○

andere Bauhöhe auf Anfrage

Klassifizierung: Entwässerungsrinne begehrbar und mit dem Rollstuhl befahrbar.

* **Lieferzeit Edelstahl auf Anfrage**

MONSUN® DRAINTEC ENTWÄSSERUNGSRINNE BAUBREITE 250

ABDECKROST



Maschenrost MW 30x10, T-Einfassung

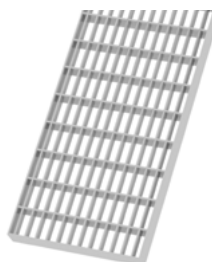

Maschenrost MW 30x10, Flacheinfassung



Linearrost, Längsstab 3 mm



Linearrost, Längsstab 7 mm

Artikel-Nr. VERZINKT	Artikel-Nr. EDELSTAHL	Baulänge [mm]	Baubreite [mm]	Preis EUR/lfm VERZINKT	Preis EUR/lfm EDELSTAHL	Lieferzeit* verzinkt
Maschenrost MW 30x10, T-Einfassung						
DT11.250.10.13.	-	1000	247	55,00	-	24h○
Maschenrost MW 30x10, Flacheinfassung						
13.250.10.13.	21.250.10.13.	1000	247	53,00	172,00	24h○
Linearrost, Längsstab 3 mm						
15.250.10.13.	25.250.10.13.	1000	247	208,00	315,00	○
Linearrost, Längsstab 7 mm						
16.250.10.13.	26.250.10.13.	1000	247	auf Anfrage	294,00	○
Linearrost, Längsstab 7 mm, mattiert						
-	28.250.10.13.	1000	247	-	344,00	-
Rostsicherung						
DT10.250.0.31.	DT20.250.0.31.	1 Stück / lfm		18,00	20,00	●

* Lieferzeit Edelstahl auf Anfrage



MONSUN® DRAINTEC ENTWÄSSERUNGSRINNE ZUBEHÖR

ENDKAPPE



Endkappe zur Rinnenhöhe 50 mm aus Edelstahl



Endkappe ab Rinnenhöhe 75 mm aus Edelstahl

Artikel-Nr. VERZINKT	Rinnenhöhe [mm]	Preis EUR/Stück EDELSTAHL	Lieferzeit
Rinnenbreite 100			
DT20.100.0.041.	50	8,00	24h○
DT20.100.0.042.	75	8,50	24h○
DT20.100.0.043.	100	9,00	●
Rinnenbreite 125			
DT20.125.0.041.	50	9,00	24h○
DT20.125.0.042.	75	9,50	24h○
DT20.125.0.043.	100	10,00	●
DT20.125.0.044.	125	10,50	●
Rinnenbreite 155			
DT20.155.0.040.	40	10,00	●
DT20.155.0.041.	50	10,00	24h○
DT20.155.0.042.	75	10,50	24h○
DT20.155.0.043.	100	11,00	●
DT20.155.0.044.	125	12,00	●
Rinnenbreite 200			
DT20.200.0.040.	40	11,50	●
DT20.200.0.041.	50	11,50	●
DT20.200.0.042.	75	12,00	●
DT20.200.0.043.	100	12,50	●
DT20.200.0.044.	125	13,00	●
Rinnenbreite 250			
DT20.250.0.040.	40	12,00	●
DT20.250.0.041.	50	12,00	●
DT20.250.0.042.	75	13,00	●
DT20.250.0.043.	100	14,00	●
DT20.250.0.044.	125	15,00	●

MONSUN® DRAINTEC ENTWÄSSERUNGSRINNE ZUBEHÖR

ECKZULAGE

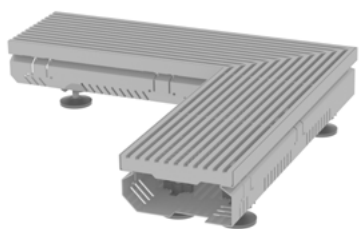

Eckformstück mit Höhenverstellung

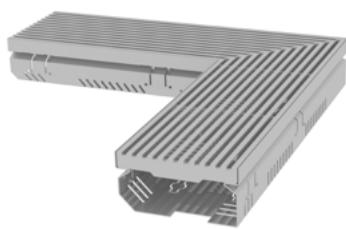

Eckformstück mit fixer Bauhöhe

ZUM LIEFERUMFANG GEHÖREN:

- Rinnenkörper und Abdeckung gemäß Vorgabe auf Maß gefertigt
- Abdeckung mit Gehrung 2-teilige Ausführung
- Schenkellänge 500x500 mm
- Eckwinkel zwischen 45° und 180°
- Zulagepreis, Rinne und Abdeckung werden gesondert berechnet
- Bedarf je Eckformstück 1,0 m Rinne und Abdeckung

- Abdeckroste in verzinkter Ausführung und Edelstahl
- am Beispiel Linearrost 7 mm

Artikel-Nr. VERZINKT	Artikel-Nr. EDELSTAHL	Baubreite [mm]	Bezeichnung	Zulagepreis EUR/Stück VERZINKT	Zulagepreis EUR/Stück EDELSTAHL	Lieferzeit* verzinkt
Rinnenbreite 100						
DT10.100.0.271.	DT20.100.0.271.	100	Innenecke	116,00	116,00	⊙
DT10.100.0.272.	DT20.100.0.272.	100	Außenecke	116,00	116,00	⊙
Rinnenbreite 125						
DT10.125.0.271.	DT20.125.0.271.	125	Innenecke	116,00	116,00	⊙
DT10.125.0.272.	DT20.125.0.272.	125	Außenecke	116,00	116,00	⊙
Rinnenbreite 155						
DT10.155.0.271.	DT20.155.0.271.	155	Innenecke	128,00	128,00	⊙
DT10.155.0.272.	DT20.155.0.272.	155	Außenecke	128,00	128,00	⊙
Rinnenbreite 200						
DT10.200.0.271.	DT20.200.0.271.	200	Innenecke	172,00	172,00	⊙
DT10.200.0.272.	DT20.200.0.272.	200	Außenecke	172,00	172,00	⊙
Rinnenbreite 250						
DT10.250.0.271.	DT20.250.0.271.	250	Innenecke	187,00	187,00	⊙
DT10.250.0.272.	DT20.250.0.272.	250	Außenecke	187,00	187,00	⊙



MONSUN® DRAINTEC ENTWÄSSERUNGSRINNE ZUBEHÖR

HÖHENVERSTELLETSET



ZUM LIEFERUMFANG GEHÖREN:

- 4 oder 6 Stück Halter mit Gewindefüße / Kugelgelenk je Set

- Verstellschraube aus Edelstahl (Wst. 1.4301)
- Fußplatte und Halter aus thermoplastischen Kunststoff

Artikel-Nr. EDELSTAHL	Bezeichnung	Max. Verstellbereich [mm]	Preis EUR/Set EDELSTAHL	Lieferzeit
Gewindefüße mit Halter				
DT0.0.0.051.	Höhenverstellbar H1 / 4 Stück je Set	30	27,50	24h○
DT0.0.0.052.	Höhenverstellbar H2 / 4 Stück je Set	50	31,50	24h○
DT0.0.0.053.	Höhenverstellbar H3 / 4 Stück je Set	70	34,50	24h○
DT0.0.0.081.	Höhenverstellbar H1 / 6 Stück je Set	30	41,25	24h○
DT0.0.0.082.	Höhenverstellbar H2 / 6 Stück je Set	50	47,25	24h○
DT0.0.0.083.	Höhenverstellbar H3 / 6 Stück je Set	70	51,75	24h○
Gewindefüße mit Halter und Kugelgelenk				
DT0.0.0.071.	Höhenverstellbar H1 / 4 Stück je Set	30	32,50	●
DT0.0.0.072.	Höhenverstellbar H2 / 4 Stück je Set	50	37,00	●
DT0.0.0.073.	Höhenverstellbar H3 / 4 Stück je Set	70	40,00	●
DT0.0.0.091.	Höhenverstellbar H1 / 6 Stück je Set	30	48,75	●
DT0.0.0.092.	Höhenverstellbar H2 / 6 Stück je Set	50	55,50	●
DT0.0.0.093.	Höhenverstellbar H3 / 6 Stück je Set	70	60,00	●

FIXLÄNGE

- Zulagepreis
- Der Rinnenkörper sowie die Rinnenabdeckung werkseitig auf Maß gefertigt

Berechnung der Fixlängen wie folgt:

- Baulängen unter 1000 mm werden zum vollen Meterpreis zuzüglich des Fixlängenzuschlags berechnet.
- Baulängen über 1000 mm werden in 500-mm-Schritten zuzüglich des Fixlängenzuschlags berechnet.

Artikel-Nr. VERZINKT	Artikel-Nr. EDELSTAHL	Rinnenbreite [mm]	Preis EUR/Stück VERZINKT	Preis EUR/Stück EDELSTAHL	Lieferzeit
DT10.100.0.07.	DT20.100.0.07.	100	29,50	39,00	○
DT10.125.0.07.	DT20.125.0.07.	125	30,50	42,00	○
DT10.155.0.07.	DT20.155.0.07.	155	31,50	43,00	○
DT10.200.0.07.	DT20.200.0.07.	200	33,50	47,00	○
DT10.250.0.07.	DT20.250.0.07.	250	35,50	50,00	○

MONSUN® DRAINTEC ENTWÄSSERUNGSRINNE ZUBEHÖR

SONDERHÖHE

- Zulagepreis
- Rinnenkörper werkseitig auf Maß gefertigt

Berechnung der Sonderhöhe wie folgt:

- Sonderhöhen sind alle von den DrainTec Standardhöhen abweichende Maße.
- Berechnung erfolgt als auftragsbezogener pauschaler Zuschlag je abweichender Rinnenhöhe.
- Preisgrundlage ist die von der Sonderhöhe ausgehend nächst größere Standardbauhöhe.

Artikel-Nr.	Rinnenbreite [mm]	Preis EUR/pauschal	Lieferzeit
DT0.100.0.08.	100	66,00	○
DT0.125.0.08.	125	68,00	○
DT0.155.0.08.	155	70,50	○
DT0.200.0.08.	200	72,50	○
DT0.250.0.08.	250	75,00	○



Ausführung des Rinnenkörpers bei Bauhöhen von 50 bis 75 mm

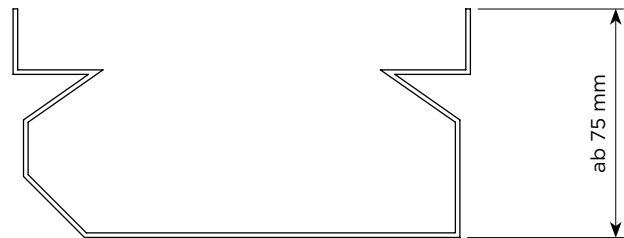

Ausführung des Rinnenkörpers bei Bauhöhen ab 75 mm

AUSSTEIFUNGSBÜGEL

- Aussteifungsbügel aus verz. Stahlblech oder Edelstahl
- in den Breiten 100, 125, 155, 200 und 250 mm

Artikel-Nr. VERZINKT	Artikel-Nr. EDELSTAHL	Rinnenbreite [mm]	Preis EUR/Stück VERZINKT	Preis EUR/Stück EDELSTAHL	Lieferzeit* verzinkt
DT10.100.0.25.	DT20.100.0.25.	100	2,80	3,40	24h ○
DT10.125.0.25.	DT20.125.0.25.	125	3,10	3,70	24h ○
DT10.155.0.25.	DT20.155.0.25.	155	3,40	4,20	24h ○
DT10.200.0.25.	DT20.200.0.25.	200	3,80	4,90	●
DT10.250.0.25.	DT20.250.0.25.	250	4,10	5,40	●

FASSADENANSCHLUSS

- Spezielles Randaufleger mit einer Auskrägung der Rinnenabdeckung von 50 mm zur Fassadenseite bzw. Türanschluss. Diese ermöglicht eine Überbückung von z.B. Dämmkeilen im Bereich kritischer Türanschlüsse.
- für Rinnenbreite 155 und 200 mm



Artikel-Nr. VERZINKT	Artikel-Nr. EDELSTAHL	Auskrägung Fassadenseite [mm]	Baulängen [mm]	Zulagepreis EUR/lfm VERZINKT	Zulagepreis EUR/lfm EDELSTAHL	Lieferzeit* verzinkt
10.0.0.30.	20.0.0.30.	50	1000/2000	17,00	42,00	○

* Lieferzeit Edelstahl auf Anfrage



MONSUN® ZUBEHÖR

ZUR DAUERHAFTEN UND SICHEREN ENTWÄSSERUNG



INTELLIGENTE ENTWÄSSERUNGSKOMPONENTEN

- Stellen eine direkte und rückstaufreie Wasserableitung zu den Dachabläufen sicher
- Diverse Systembauteile ermöglichen eine optimale Anpassung an den Terrassenaufbau
- Mit der Verwendung des MONSUN Gully- oder Terrassenaufsatz wird die Forderung der Flachdachrichtlinie nach einem herausnehmbaren Gitterrost erfüllt
- Der Gully- oder Terrassenaufsatz kann auch als Wartungs- und Reinigungsschacht eingesetzt werden.

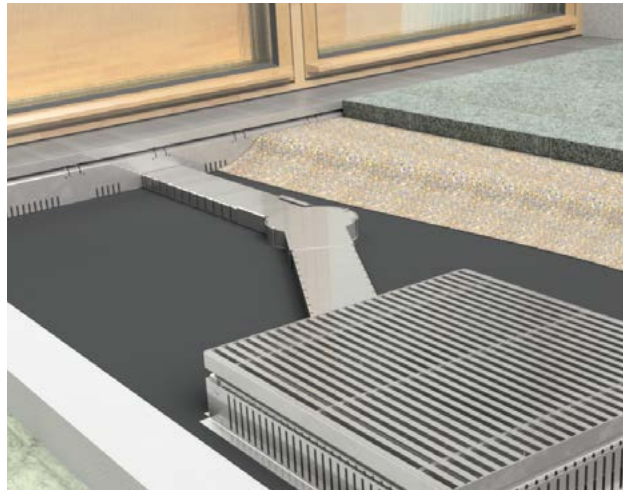

STICKKANAL

- Lineare Wasserabführung direkt zu den Abläufen
- Kastenprofil sorgt für eine ideale Wasserableitung
- Geschlossen und perforiert
- Material: verz. Stahlblech mit erhöhtem Korrosionsschutz und Edelstahl (Wst. 1.4301)
- Systemgerechter Anschluss an Entwässerungsrinne und Gullyaufsatz

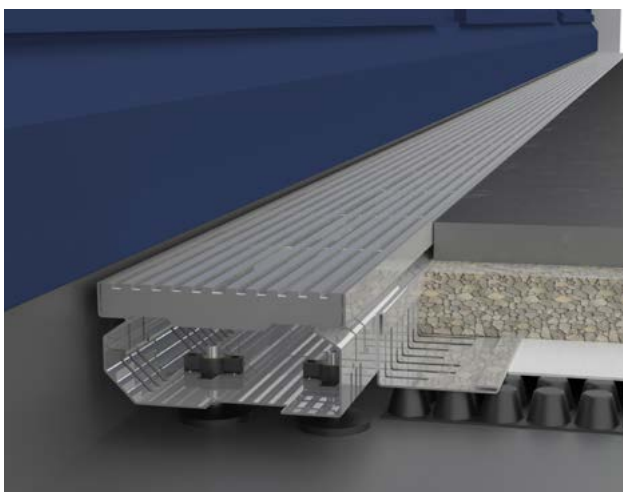

ABGRENZWINKEL

- Direkter Rinnenanschluss an die Drainagebahn
- Sichere und dauerhafte Wasserableitung
- Wasser strömt ungehindert in die Drainage
- Optionaler Stichkanalanschluss
- Material: Aluminium AlMg3 oder Edelstahl

MONSUN® ZUBEHÖR

ZUR DAUERHAFTEN UND SICHEREN ENTWÄSSERUNG



PRODUKTINFORMATION

- Wasserableitung mittels Stichkanal linear und rückstaufrei direkt zu den Dachabläufen
- Kastenprofil sorgt für eine ideale Wasserableitung
- Stichkanalanschluss zur sicheren Verbindung von Rinnenkörper und Stichkanal
- Revisionierbare Ausführung die auch eine spätere Reinigung zulässt
- Höhenunterschiede im Terrassenaufbau werden durch das in der Höhe verschieblich ausgebildete Anschlussstück problemlos überbrückt.



DRAINTEC Eckverbinder und Terrassenbausatz

TECHNISCHE DATEN

Material	Abmessung (mm)	Rinnenlänge (mm)
Verzinktes Stahlblech mit erhöhtem Korrosionsschutz	100x30	1000
Edelstahl Wst. 1.4301 (V2A)		2000

SYSTEMBESCHREIBUNG



DRAINTEC Rinne mit direktem Anschluss an den Terrassenbausatz

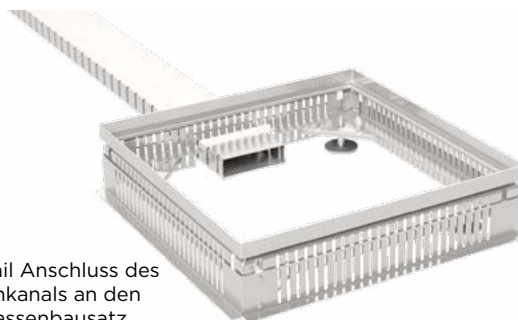

Detail Anschluss des Stichkanals an den Terrassenbausatz

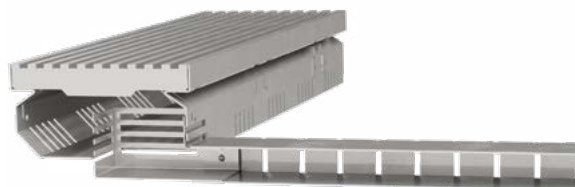

Bauteilschnitt durch Anschlussstück und Stichkanal

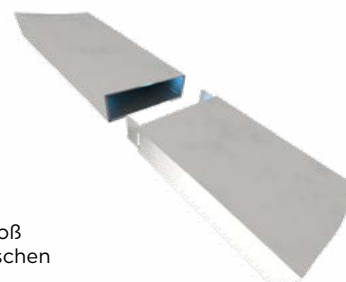

lagesicherer Bauteilstoß durch angeformte Laschen

MONSUN® ZUBEHÖR

ZUR DAUERHAFTEN UND SICHEREN ENTWÄSSERUNG

DRAIN BAUTEILE



Anschlussstück Stichkanal



Stichkanal geschlossen und perforiert



Schraubstutzen

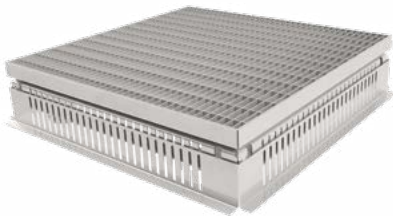

Terrassenbausatz
mit Maschenrost MW 30x10



Eckverbinder stufenlose
Winkeleinstellung 135°-180°



Anschlusselement
Grundleitung mit
Schraubstutzen

DRAINTEC BAUTEILE

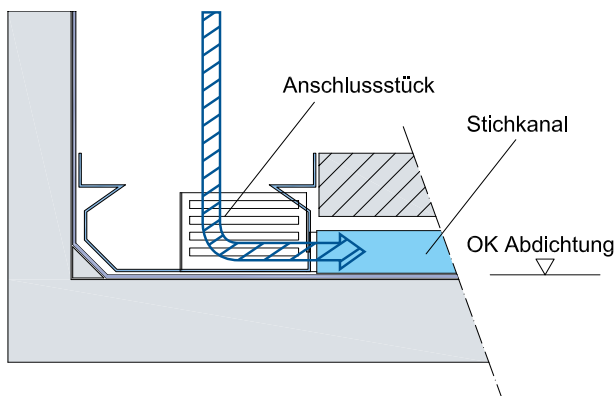

Stichkanal bodengleich angeschlossen

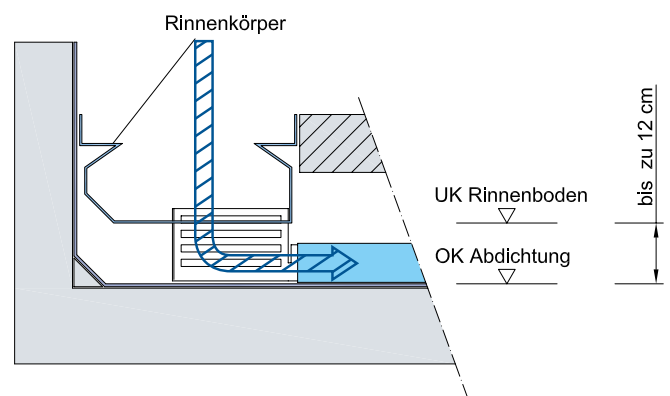

Anschlussstück überbrückt Höhenunterschied zwischen
Rinnenboden und z.B. der Abdichtungsebene

Das variable Anschlussstück gleicht problemlos Höhenunterschiede im Terrassenaufbau aus. Der Stichkanal kann bodengleich angeschlossen werden, überbrückt aber auch Höhenunterschiede zwischen Rinnenboden und Abdichtungseben von bis zu 12,0 cm. Ein schneller und vor allem dauerhafter Wasserablauf wird mit dieser Ausführung sichergestellt.



LINEARROST,
LÄNGSSTAB
7 mm,
ECK-
AUSBILDUNG

MONSUN® ZUBEHÖR DRAIN GULLYAUFSATZ

PRODUKTINFORMATION

- Der MONSUN DRAIN Gullyaufsatz ermöglicht einen freien Zugang zur Wartung und Reinigung des Dachablaufs
- **Gemäß der Flachdachrichtlinie sind bei Terrassenflächen über den Dachabläufen herausnehmbare Gitterroste oder vergleichbare gelochte/geschlitzte Abdeckungen anzuordnen**
- Material: verz. Stahlblech mit erhöhtem Korrosionsschutz und Edelstahl (Wst. 1.4301)
- Zahlreiche Rostvarianten
- Durch die Verwendung der Aufstockelemente lassen sich auch große Bauhöhe standsicher umsetzen.



TECHNISCHE DATEN | GULLYAUFSATZ

Material	Abmessung (mm)	Höhenverstellung (mm)
Verzinktes Stahlblech mit erhöhtem Korrosionsschutz	250x250	Höhe 1: 73-103 Höhe 2: 93-143 Höhe 3: 113-183
Edelstahl Wst. 1.4301 (V2A)	400x400	
	500x500	

TECHNISCHE DATEN | AUFSTOCKELEMENT

Material	Abmessung (mm)	Bauhöhe / Erhöhung (mm)
Verzinktes Stahlblech mit erhöhtem Korrosionsschutz	250x250	70/50
Edelstahl Wst. 1.4301 (V2A)	400x400	120/100
	500x500	

SYSTEMBAUTEILE

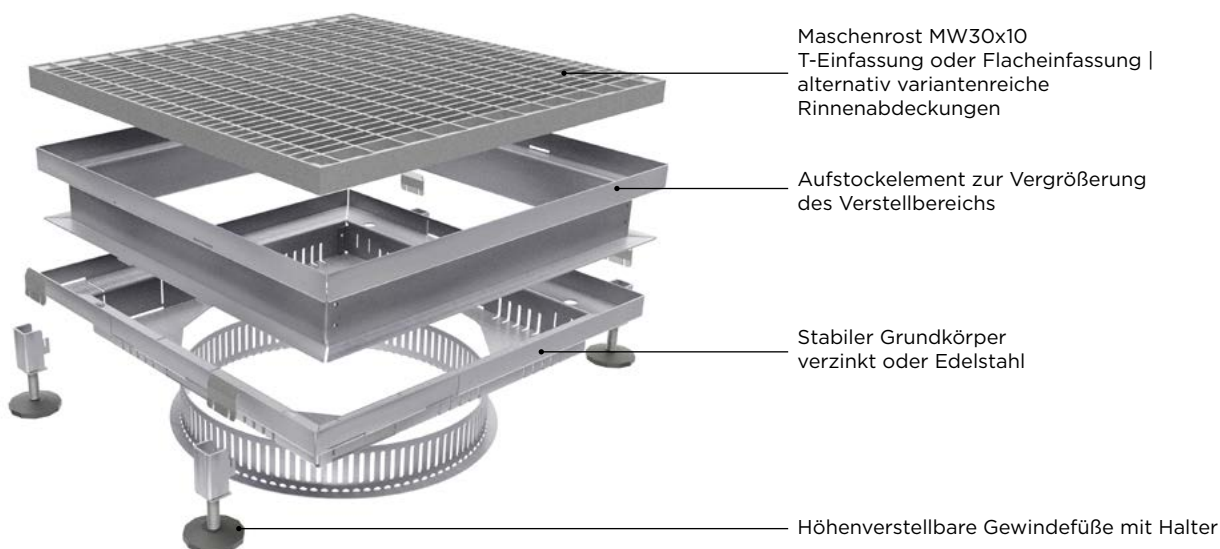

MONSUN® ZUBEHÖR DRAINTEC TERRASSENBAUSATZ



PRODUKTINFORMATION

- Der MONSUN DRAINTEC Terrassenbausatz ermöglicht einen freien Zugang zur Wartung und Reinigung des Dachablaufs
- **Gemäß der Flachdachrichtlinie sind bei Terrassenflächen über den Dachabläufen herausnehmbare Gitterroste oder vergleichbare gelochte/geschlitzte Abdeckungen anzuordnen**
- Material: verz. Stahlblech mit erhöhtem Korrosionsschutz und Edelstahl (Wst. 1.4301)
- Zahlreiche Rostvarianten
- Durch die Verwendung der Aufstockelemente lassen sich auch große Bauhöhe standsicher umsetzen.

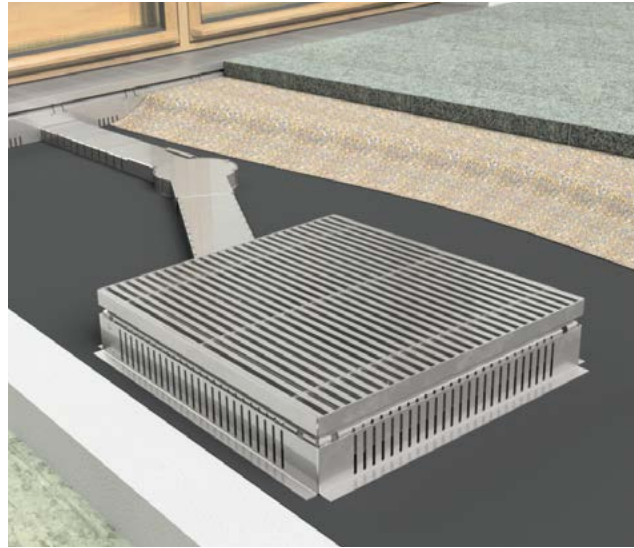

TECHNISCHE DATEN | TERRASSEN-AUFSATZ

Material	Abmessung (mm)	Höhenverstellung (mm)
Verzinktes Stahlblech mit erhöhtem Korrosionsschutz	250x250	Höhe 1: 80-120 Höhe 2: 110-150
Edelstahl Wst. 1.4301 (V2A)	300x300	
	400x400	

TECHNISCHE DATEN | AUFSTOCKELEMENT

Material	Abmessung (mm)	Bauhöhe / Erhöhung (mm)
Verzinktes Stahlblech mit erhöhtem Korrosionsschutz	250x250	70/50
Edelstahl Wst. 1.4301 (V2A)	300x300	120/100
	400x400	

SYSTEMBAUTEILE

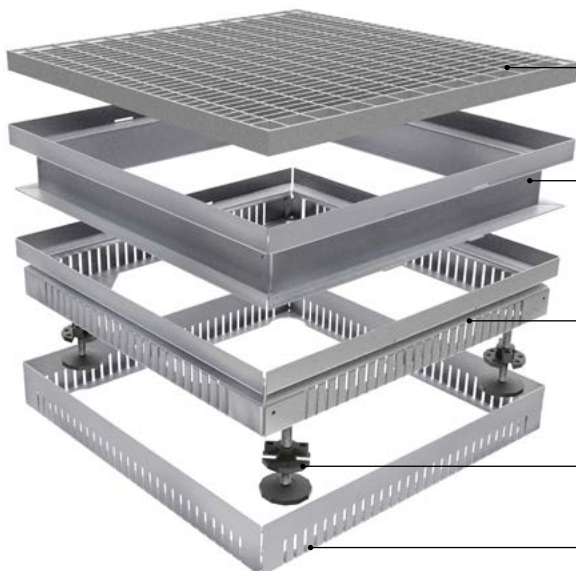

Maschenrost MW30x10
T-Einfassung oder Flacheinfassung |
alternativ variantenreiche
Rinnenabdeckungen

Aufstockelement zur Vergrößerung
des Verstellbereichs

Stabiler Grundkörper
verzinkt oder Edelstahl

Höhenverstellbare Gewindefüße mit Halter
(1/4 Dreh-Schnellverschluß)

Kiesfangrahmen als gerader,
senkrechter Abschluss

MONSUN® ZUBEHÖR DRAINTEC REVISIONSRAHMEN

PRODUKTINFORMATION

- Der MONSUN DRAINTEC Revisionsrahmen ermöglicht einen freien Zugang zur Wartung und Reinigung des Dachablaufs
- **Gemäß der Flachdachrichtlinie sind bei Terrassenflächen über den Dachabläufen herausnehmbare Gitterroste oder vergleichbare gelochte/geschlitzte Abdeckungen anzuordnen**
- Material: verz. Stahlblech mit erhöhtem Korrosionsschutz und Edelstahl (Wst. 1.4301)
- Zahlreiche Rostvarianten

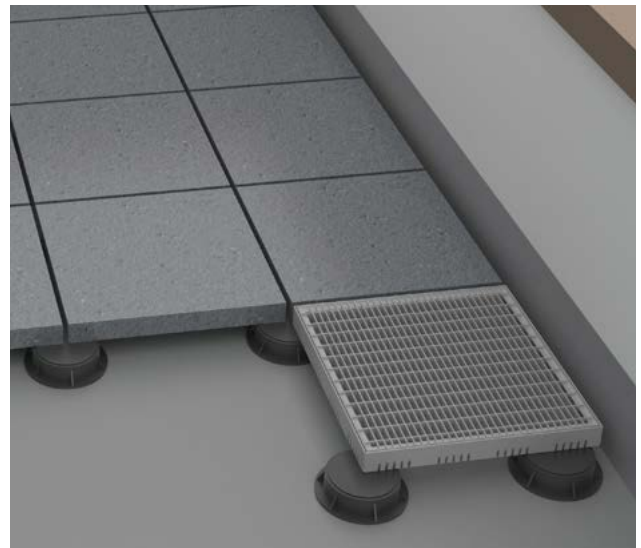

TECHNISCHE DATEN

Material	Abmessung (mm)	Höhenverstellung (mm)
Verzinktes Stahlblech mit erhöhtem Korrosionsschutz	250x250	fixe Bauhöhe 40 mm
Edelstahl Wst. 1.4301 (V2A)	400x400	Höhe 1: 60-85 Höhe 2: 80-105 Höhe 3: 100-125

SYSTEMBAUTEILE

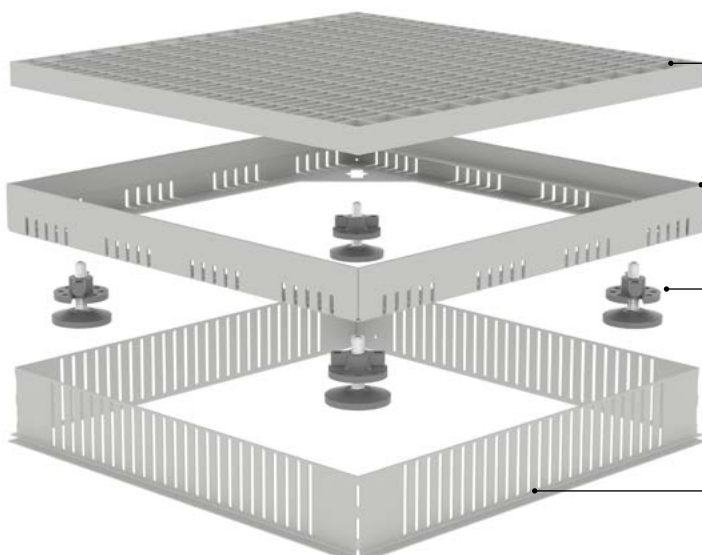

Maschenrost MW30x10
T-Einfassung oder Flacheinfassung |
alternativ variantenreiche
Rinnenabdeckungen

Stabiler Grundkörper verzinkt
oder Edelstahl inkl. Vorbereitung
für eine optionale Höhenverstellung

Höhenverstellbare GewindefüÙe mit Halter
(1/4 Dreh-Schnellverschluss)

Kiesfangrahmen als gerader,
senkrechter Abschluss

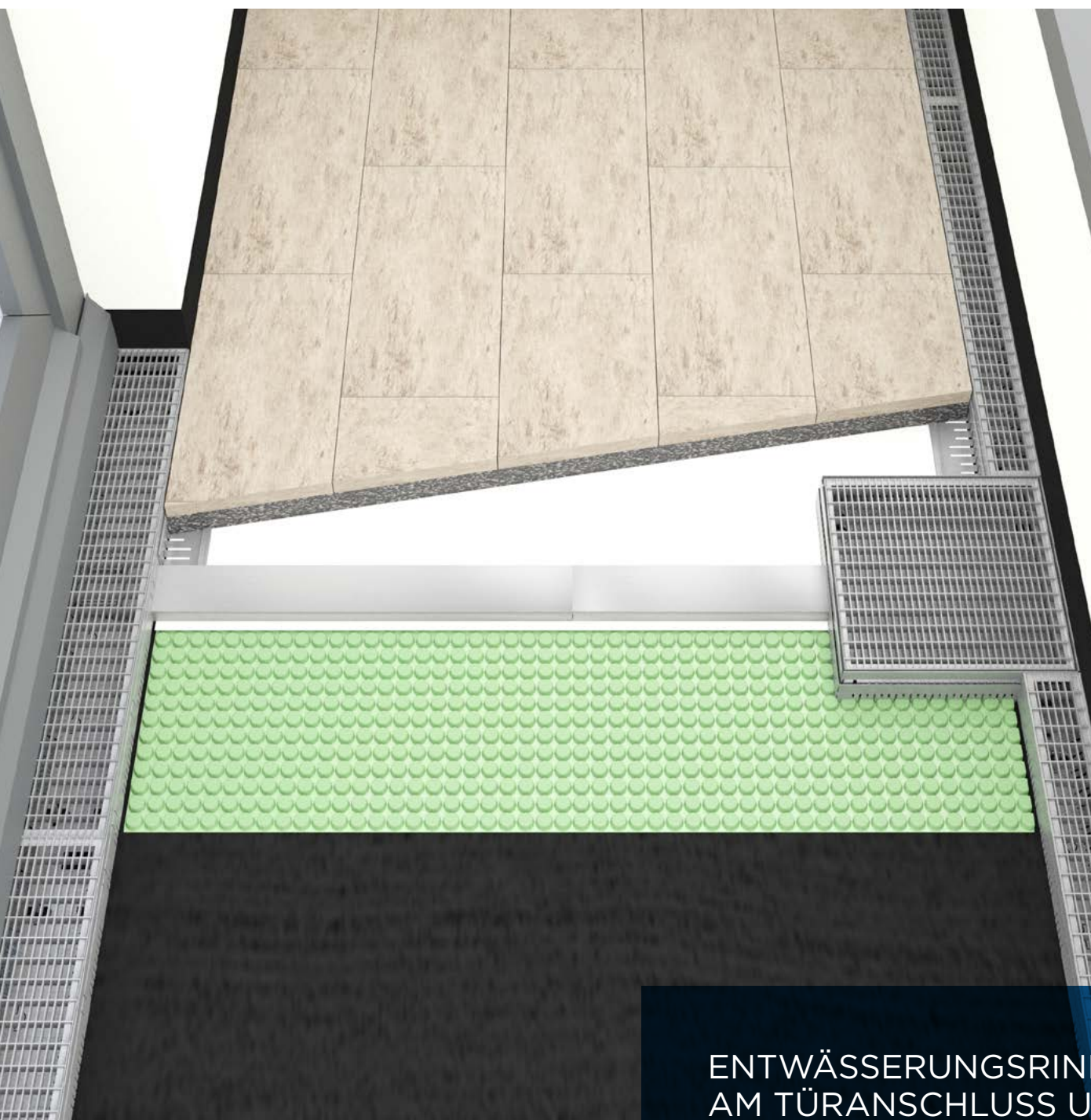

ENTWÄSSERUNGSRINNE
AM TÜRANSCHLUSS UND
VOR DER BRÜSTUNG

MONSUN® ZUBEHÖR

DRAIN GULLYAUFSATZ MIT MASCHENROST MW 30X10



ZUM LIEFERUMFANG GEHÖREN:

- Grundkörper verzinkt oder Edelstahl
- Maschenrost MW 30x10 mm verzinkt oder Edelstahl
- Kiesfang aus Aluminium oder Edelstahl
- 4 Stück höhenverstellbare Füße aus Edelstahl, vormontiert

Artikel-Nr. VERZINKT	Artikel-Nr. EDELSTAHL	Höhenverstellung [mm]	Komplettpreis EUR/Stück VERZINKT	Komplettpreis EUR/Stück EDELSTAHL	Lieferzeit* verzinkt
Baugröße 250x250					
11.0.0.071.	21.0.0.071.	73 - 103	92,00	174,00	24h○
11.0.0.072.	21.0.0.072.	93 - 143	98,00	180,00	24h○
11.0.0.073.	21.0.0.073.	113 - 183	103,00	185,00	24h○
Baugröße 400x400					
11.0.0.081.	21.0.0.081.	73 - 103	122,00	245,00	24h○
11.0.0.082.	21.0.0.082.	93 - 143	128,00	254,00	24h○
11.0.0.083.	21.0.0.083.	113 - 183	133,50	259,00	24h○
Baugröße 500x500					
11.0.0.151.	21.0.0.151.	73 - 103	142,00	311,00	●
11.0.0.152.	21.0.0.152.	93 - 143	152,00	322,00	●
11.0.0.153.	21.0.0.153.	113 - 183	160,00	329,00	●

DRAIN GULLYAUFSATZ OHNE ABDECKROST



ZUM LIEFERUMFANG GEHÖREN:

- Grundkörper verzinkt oder Edelstahl
- Kiesfang aus Aluminium oder Edelstahl
- 4 Stück höhenverstellbare Füße aus Edelstahl, vormontiert

Artikel-Nr. VERZINKT	Artikel-Nr. EDELSTAHL	Höhenverstellung [mm]	Preis EUR/Stück VERZINKT	Preis EUR/Stück EDELSTAHL	Lieferzeit* verzinkt
Baugröße 250x250					
10.0.0.071.	20.0.0.071.	73 - 103	69,50	109,00	24h○
10.0.0.072.	20.0.0.072.	93 - 143	75,50	115,00	24h○
10.0.0.073.	20.0.0.073.	113 - 183	80,50	120,00	24h○
Baugröße 400x400					
10.0.0.081.	20.0.0.081.	73 - 103	91,50	135,50	24h○
10.0.0.082.	20.0.0.082.	93 - 143	97,50	144,50	24h○
10.0.0.083.	20.0.0.083.	113 - 183	103,00	149,50	24h○
Baugröße 500x500					
10.0.0.151.	20.0.0.151.	73 - 103	96,00	160,50	●
10.0.0.152.	20.0.0.152.	93 - 143	106,00	171,50	●
10.0.0.153.	20.0.0.153.	113 - 183	114,00	178,50	●

Klassifizierung: Gullyaufsatz begehbar und mit dem Rollstuhl befahrbar.

* **Lieferzeit Edelstahl auf Anfrage**

MONSUN® ZUBEHÖR

DRAINTEC TERRASSENBAUSATZ MIT MASCHENROST MW 30X10



ZUM LIEFERUMFANG GEHÖREN:

- Grundkörper verzinkt oder Edelstahl
- Kiesfang aus Aluminium oder Edelstahl
- Maschenrost MW 30x10 mm verzinkt oder Edelstahl
- 4 Verstellfüße aus Edelstahl vormontiert



Artikel-Nr. VERZINKT	Artikel-Nr. EDELSTAHL	Höhenverstellung [mm]	Komplettpreis EUR/Stück VERZINKT	Komplettpreis EUR/Stück EDELSTAHL	Lieferzeit* verzinkt
Baugröße 250x250					
DT11.0.0.071.	DT21.0.0.071.	80 - 120	100,00	168,00	24h○
DT11.0.0.072.	DT21.0.0.072.	110 - 150	109,00	178,00	24h○
Baugröße 300x300					
DT11.0.0.321.	DT21.0.0.321.	80 - 120	113,50	211,50	24h○
DT11.0.0.322.	DT21.0.0.322.	110 - 150	118,00	217,50	24h○
Baugröße 400x400					
DT11.0.0.081.	DT21.0.0.081.	80 - 120	122,00	241,50	24h○
DT11.0.0.082.	DT21.0.0.082.	110 - 150	131,50	253,50	24h○

TERRASSENBAUSATZ OHNE ABDECKROST



ZUM LIEFERUMFANG GEHÖREN:

- Grundkörper verzinkt oder Edelstahl
- Kiesfang aus Aluminium oder Edelstahl
- 4 Verstellfüße aus Edelstahl vormontiert

Artikel-Nr. VERZINKT	Artikel-Nr. EDELSTAHL	Höhenverstellung [mm]	Preis EUR/Stück VERZINKT	Preis EUR/Stück EDELSTAHL	Lieferzeit* verzinkt
Baugröße 250x250					
DT10.0.0.071.	DT20.0.0.071.	80 - 120	77,50	103,00	24h○
DT10.0.0.072.	DT20.0.0.072.	110 - 150	86,50	113,00	24h○
Baugröße 300x300					
DT10.0.0.321.	DT20.0.0.321.	80 - 120	85,00	111,50	24h○
DT10.0.0.322.	DT20.0.0.322.	110 - 150	89,50	117,50	24h○
Baugröße 400x400					
DT10.0.0.081.	DT20.0.0.081.	80 - 120	91,50	132,00	24h○
DT10.0.0.082.	DT20.0.0.082.	110 - 150	101,00	144,00	24h○

Klassifizierung: Terrassenbausatz begehrbar und mit dem Rollstuhl befahrbar.

* **Lieferzeit Edelstahl auf Anfrage**

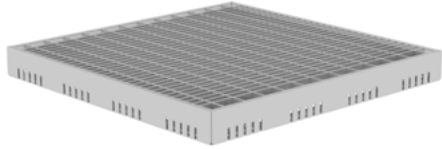

ZUM LIEFERUMFANG GEHÖREN:

- Grundkörper verzinkt oder Edelstahl
- Maschenrost MW 30x10 mm verzinkt oder Edelstahl

Artikel-Nr. VERZINKT	Artikel-Nr. EDELSTAHL	Bauhöhe [mm]	Komplettpreis EUR/Stück VERZINKT	Komplettpreis EUR/Stück EDELSTAHL	Lieferzeit* verzinkt
Baugröße 250x250					
DT11.0.0.170.	DT21.0.0.170.	40	54,50	132,50	●
Baugröße 400x400					
DT11.0.0.180.	DT21.0.0.180.	40	67,50	195,50	●

REVISIONSRAHMEN OHNE ABDECKROST

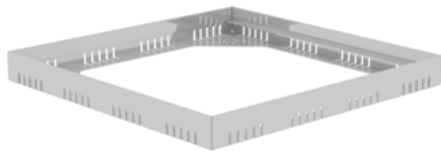

ZUM LIEFERUMFANG GEHÖREN:

- Grundkörper verzinkt oder Edelstahl

Artikel-Nr. VERZINKT	Artikel-Nr. EDELSTAHL	Bauhöhe [mm]	Preis EUR/Stück VERZINKT	Preis EUR/Stück EDELSTAHL	Lieferzeit* verzinkt
Baugröße 250x250					
DT10.0.0.170.	DT20.0.0.170.	40	32,00	67,50	●
Baugröße 400x400					
DT10.0.0.180.	DT20.0.0.180.	40	37,00	86,00	●

KIESFANGRAHMEN

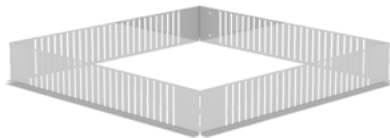

ZUM LIEFERUMFANG GEHÖREN:

- Kiesfang aus Aluminium oder Edelstahl

Artikel-Nr. VERZINKT	Artikel-Nr. EDELSTAHL	Bauhöhe [mm]	Höhenverstellung [mm]	Komplettpreis EUR/Stück ALUMINIUM	Komplettpreis EUR/Stück EDELSTAHL	Lieferzeit* Aluminium
Baugröße 250x250						
DT33.0.0.171.	DT32.0.0.171.	50	60 - 85	14,50	20,50	●
DT33.0.0.172.	DT32.0.0.172.	70	80 - 105	15,50	22,00	●
DT33.0.0.173.	DT32.0.0.173.	90	100 - 125	16,50	24,50	●
Baugröße 400x400						
DT33.0.0.181.	DT32.0.0.181.	50	60 - 85	17,00	24,00	●
DT33.0.0.182.	DT32.0.0.182.	70	80 - 105	18,00	26,50	●
DT33.0.0.183.	DT32.0.0.183.	90	100 - 125	18,50	28,00	●

GEWINDEFÜSSE



ZUM LIEFERUMFANG GEHÖREN:

- 4 Stück Halter mit Gewindefüße je Set
- geeignet für Baugröße 250x250 und 400x400 mm
- Verstellschraube aus Edelstahl (Wst. 1.4301)
- Fußplatte und Halter aus thermoplastischen Kunststoff

Artikel-Nr. EDELSTAHL	Bezeichnung	Max. Verstellbereich [mm]	Preis EUR/Set EDELSTAHL	Lieferzeit
Gewindefüße mit Halter				
DT0.0.0.051.	Höhenverstellbar H1	30	27,50	●
DT0.0.0.052.	Höhenverstellbar H2	50	31,50	●
DT0.0.0.053.	Höhenverstellbar H3	70	34,50	●

Klassifizierung: Revisionsrahmen begehbar und mit dem Rollstuhl befahrbar.

* **Lieferzeit Edelstahl auf Anfrage**

MONSUN® ZUBEHÖR

ABDECKUNG

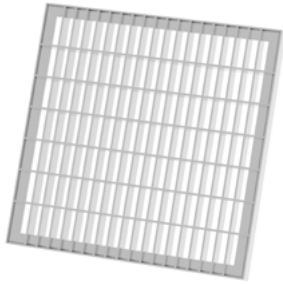

Maschenrost MW 30x10, T-Einfassung

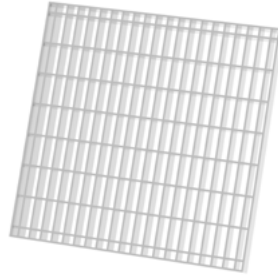

Maschenrost MW 30x10, Flacheinfassung

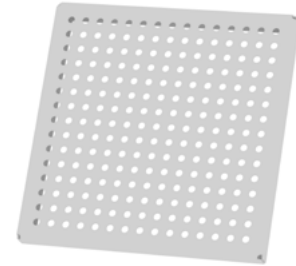

Lochrost



Linearrost, Längsstab 3 mm

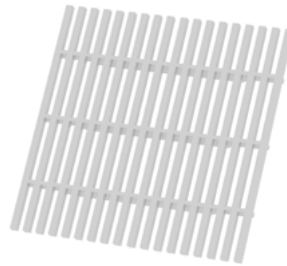

Linearrost, Längsstab 7 mm



Artikel-Nr. VERZINKT	Artikel-Nr. EDELSTAHL	Abmessung [mm]	Preis EUR/Stück VERZINKT	Preis EUR/Stück EDELSTAHL	Lieferzeit* verzinkt
Maschenrost MW 30x10, T-Einfassung					
DT11.250.250.13.	-	248x248	22,50	-	24h○
DT11.300.300.13.	-	298x298	28,50	-	24h○
DT11.400.400.13.	-	398x398	30,50	-	24h○
DT11.500.500.13.	-	498x498	46,00	-	24h○
Maschenrost MW 30x10, Flacheinfassung					
13.250.250.13.	21.250.250.13.	248x248	22,50	65,00	24h○
13.300.300.13.	21.300.300.13.	298x298	28,50	100,00	24h○
13.400.400.13.	21.400.400.13.	398x398	30,50	109,50	24h○
13.500.500.13.	21.500.500.13.	498x498	46,00	150,50	24h○
Lochrost, Lochung 8-15 mm					
-	24.250.250.13.	248x248	-	51,00	-
-	24.300.300.13.	298x298	-	64,00	-
-	24.400.400.13.	398x398	-	88,00	-
Linearrost, Längsstab 2 mm					
18.250.250.13.	-	248x248	37,00	-	●
18.400.400.13.	-	398x398	50,00	-	●
Linearrost, Längsstab 3 mm					
15.250.250.13.	25.250.250.13.	248x248	110,00	123,00	○
15.300.300.13.	25.300.300.13.	298x298	139,00	156,00	○
15.400.400.13.	25.400.400.13.	398x398	169,00	204,00	○
15.500.500.13.	25.500.500.13.	498x498	216,00	272,00	○
Linearrost, Längsstab 7 mm					
16.250.250.13.	26.250.250.13.	248x248	auf Anfrage	118,00	○
16.300.300.13.	26.300.300.13.	298x298	auf Anfrage	195,00	○
16.400.400.13.	26.400.400.13.	398x398	auf Anfrage	203,00	○
16.500.500.13.	26.500.500.13.	498x498	auf Anfrage	280,00	○
Linearrost, Längsstab 7 mm, mattiert					
-	28.250.250.13.	248x248	-	141,00	-
-	28.300.300.13.	298x298	-	218,00	-
-	28.400.400.13.	398x398	-	242,00	-
-	28.500.500.13.	498x498	-	334,00	-

MONSUN® ZUBEHÖR

AUFSTOCKELEMENT

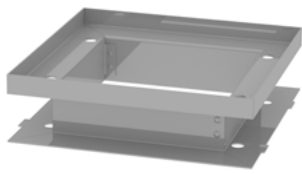

Bauhöhe 70 mm

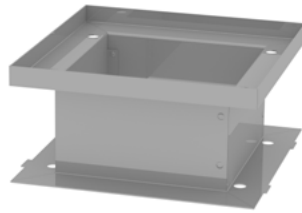

Bauhöhe 120 mm

ZUM LIEFERUMFANG GEHÖREN:

- Aufstockelement verzinkt oder Edelstahl

Artikel-Nr. VERZINKT	Artikel-Nr. EDELSTAHL	Bauhöhe/ Erhöhung [mm]	Preis EUR/Stück VERZINKT	Preis EUR/Stück EDELSTAHL	Lieferzeit* verzinkt
Baugröße 250x250					
DT10.0.0.341.	20.0.0.341.	70/50	35,00	48,50	24h○
DT10.0.0.342.	20.0.0.342.	120/100	42,50	61,50	24h○
Baugröße 300x300					
DT10.0.0.351.	20.0.0.351.	70/50	37,50	56,00	24h○
DT10.0.0.352.	20.0.0.352.	120/100	46,50	71,50	24h○
Baugröße 400x400					
DT10.0.0.361.	20.0.0.361.	70/50	41,00	63,00	24h○
DT10.0.0.362.	20.0.0.362.	120/100	59,00	80,50	24h○
Baugröße 500x500					
DT10.0.0.371.	20.0.0.371.	70/50	45,50	73,50	●
DT10.0.0.372.	20.0.0.372.	120/100	59,00	93,50	●

STICKKANAL



geschlossen

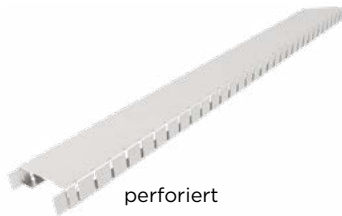

perforiert

ZUM LIEFERUMFANG GEHÖREN:

geschlossen:

- Stichkanal verzinkt oder Edelstahl
- Stoßverbinder angeformt

perforiert:

- wie vor

Artikel-Nr. VERZINKT	Artikel-Nr. EDELSTAHL	Bauhöhe [mm]	Baubreite [mm]	Baulängen [mm]	Preis EUR/lfm VERZINKT	Preis EUR/lfm EDELSTAHL	Lieferzeit* verzinkt
Stichkanal geschlossen							
10.0.10.061.	20.0.10.061.	30	100	1000	14,00	27,50	24h○
10.0.20.061.	20.0.20.061.	30	100	2000	12,50	25,50	●
Stichkanal perforiert							
10.0.10.062.	20.0.10.062.	30	100	1000	15,50	28,50	24h○
10.0.20.062.	20.0.20.062.	30	100	2000	13,50	26,50	●

* Lieferzeit Edelstahl auf Anfrage

MONSUN® ZUBEHÖR

STICKKANAL KASTENPROFIL

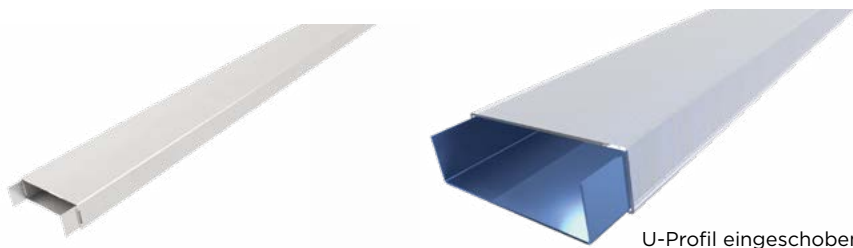

ZUM LIEFERUMFANG GEHÖREN:

- Stichkanal geschlossen
- U-Profil eingeschoben
- Stoßverbinder angeformt



U-Profil eingeschoben

Artikel-Nr. VERZINKT	Artikel-Nr. EDELSTAHL	Bauhöhe [mm]	Baubreite [mm]	Baulänge [mm]	Preis EUR/lfm VERZINKT	Preis EUR/lfm EDELSTAHL	Lieferzeit* verzinkt
10.0.10.291.	20.0.10.291.	30	100	1000	22,50	39,50	●
10.0.20.291.	20.0.20.291.	30	100	2000	18,50	38,00	●

ANSCHLUSSSTÜCK STICKKANAL



aus verz. Stahlblech oder Edelstahl

Artikel-Nr. VERZINKT	Artikel-Nr. EDELSTAHL	Einbauhöhe [mm]	Preis EUR/Stück VERZINKT	Preis EUR/Stück EDELSTAHL	Lieferzeit* verzinkt
10.0.0.171.	20.0.0.171.	50	11,50	12,00	24h○
10.0.0.172.	20.0.0.172.	70	12,50	15,00	24h○
10.0.0.173.	20.0.0.173.	90	13,50	16,00	24h○
10.0.0.174.	20.0.0.174.	130	15,50	19,00	24h○

* Lieferzeit Edelstahl auf Anfrage

STICKKANAL ECKVERBINDER



- aus Edelstahl
- stufenlose
Winkeleinstellung 135° - 180°

Artikel-Nr. EDELSTAHL	Preis EUR/Stück EDELSTAHL	Lieferzeit
20.0.0.19.	58,00	24h○

MONSUN® ZUBEHÖR

SCHRAUBSTUTZEN



- Stutzen in PVC, in der Länge 60 mm
- auf Anfrage auch aus Edelstahl

Artikel-Nr.	Bezeichnung [mm]	Abmessung [mm]	Lochdurchmesser [mm]	Preis EUR/Stück PVC	Lieferzeit
0.0.0.311.	Stutzen DN 75	75 x 60	67	17,00	●
0.0.0.312.	Stutzen DN 100	100 x 60	92	20,00	●

LOCHSÄGE

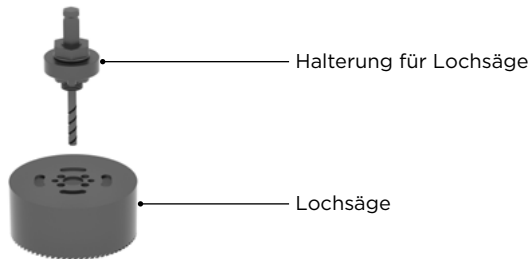

Artikel-Nr.	Bezeichnung [mm]	Lochdurchmesser [mm]	Preis EUR/Stück	Lieferzeit
0.0.0.321.	Lochsäge für Stutzen DN 75	67	61,00	●
0.0.0.322.	Lochsäge für Stutzen DN 100	92	74,50	●
0.0.0.323.	Halterung für Lochsäge	-	80,20	●

ANSCHLUSSELEMENT GRUNDLEITUNG



- Anschlüsselement in verzinkt oder Edelstahl Wst. 1.4301
- Schraubstutzen DN75/100, Länge 60 mm, PVC
- Kombinationen mit dem MONSUN Stichkanal möglich

Artikel-Nr. VERZINKT	Artikel-Nr. EDELSTAHL	Stutzen [mm]	Preis EUR/Stück VERZINKT	Preis EUR/Stück EDELSTAHL	Lieferzeit* verzinkt
10.0.0.331.	20.0.0.331.	Ø75	38,00	49,50	●
10.0.0.332.	20.0.0.332.	Ø100	42,00	54,00	●

* Lieferzeit Edelstahl auf Anfrage



LINEARROST
15x3 MM IN
EDELSTAHL

MONSUN® DRAINTEC RINNE FÜR HOLZTERRASSEN

SYSTEMRINNE FÜR BELÄGE AUS HOLZ ODER WPC
BAUBREITE 100 | 125 | 155 | 200 | 250

PRODUKTINFORMATION

- Entwässerungsrinne speziell für Terrassen mit Holz oder WPC Dielen auf einer Unterkonstruktion aus Holz, Stahl oder Aluminium
- Einfache Befestigung des Rinnenkörpers auf der Unterkonstruktion. Die Verschraubung erfolgt hier montageleicht durch die Entwässerungsschlitze der Rinne direkt in der Lattung oder Profile.
- Standardmäßig in den Höhen 21, 25 und 30 mm lieferbar. Bei abweichender Rinnenhöhe von der Belagsstärke ist eine Anpassung durch bauseitige Unterfütterung möglich.
- Leistungsfähige Entwässerung und deutliche Reduzierung der Spritzwasserbelastung im Türanschluss. Terrassendielen, auch mit großer Fugenausbildung bieten keinen ausreichenden Spritzwasserschutz.
- Der perforierte Rinnenboden fängt Laub und Grobschutt auf. Der im Rinnenkörper zurückbleibende Schmutz kann einfach entfernt werden.
- **Entwässerungsrinne in der Baubreite 155 mm regelkonform zur Flachdachrichtlinie 12/2016**

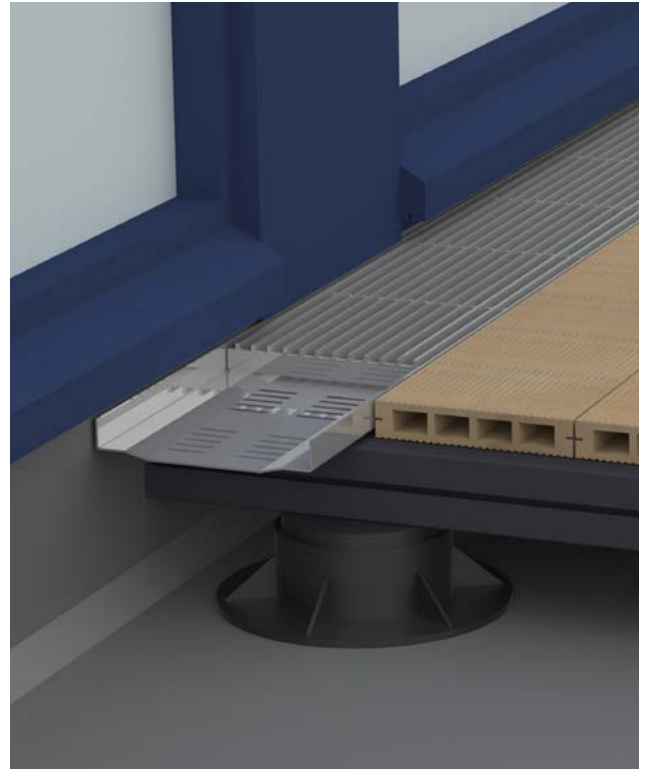

TECHNISCHE DATEN

Material	Rinnenbreite (mm)	Rinnenhöhe (mm)	Rinnenlänge (mm)
Verzinktes Stahlblech mit erhöhtem Korrosionsschutz	100	21	1000
Edelstahl Wst. 1.4301 (V2A)	125	25	2000
Auf Anfrage auch Edelstahl Wst. 1.4571 (V4A)	155	30	Fixlängen sind möglich
	200	andere Höhen sind möglich	
	250		
	andere Breiten sind möglich		

EINBAUDETAILS

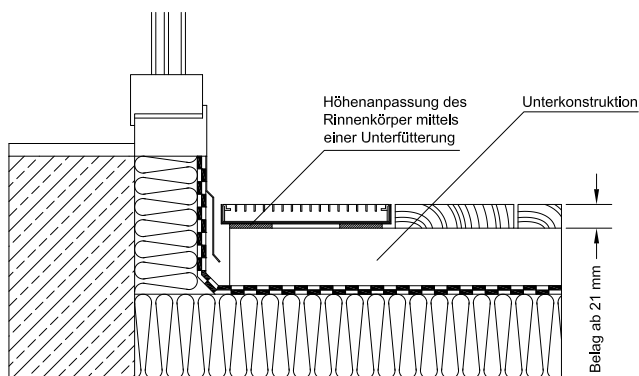

Rinne in der Bauhöhe 21 mm

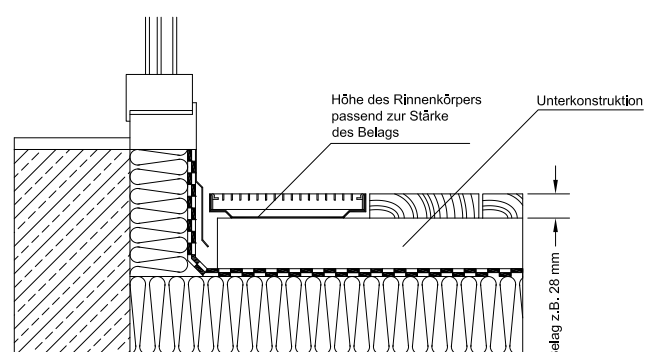

Rinne ab Bauhöhe 25 mm

MONSUN® DRAINTEC RINNE FÜR HOLZTERRASSEN

SYSTEMRINNE FÜR BELÄGE AUS HOLZ ODER WPC
BAUBREITE 100 | 125 | 155 | 200 | 250

SYSTEMBAUTEILE | FIXE BAUHÖHE

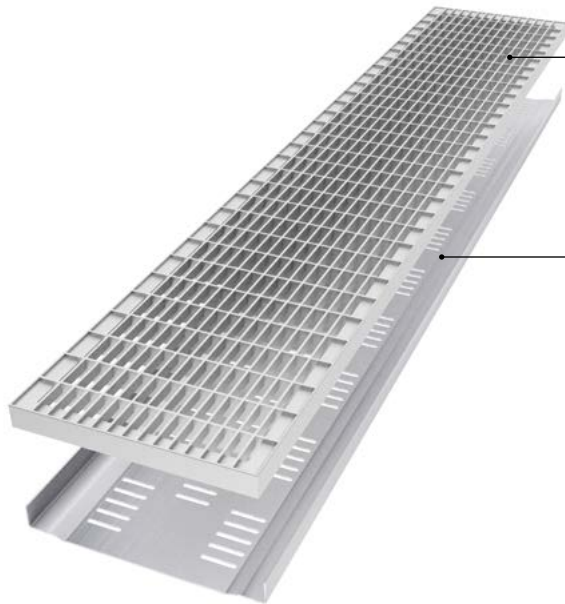

Maschenrost MW30x10
T-Einfassung oder Flacheinfassung |
alternativ variantenreiche
Rinnenabdeckungen

Rinnenboden, perforiert



ECKFORMSTÜCK
MIT LINEARROST
15X3 MM

MONSUN® DRAINTEC RINNE FÜR HOLZTERRASSEN BAUBREITE 100 | 125 | 155 | 200 | 250

RINNE OHNE ABDECKUNG



Ausführung in der Bauhöhe 21 mm



Ausführung ab Bauhöhe 25 mm

ZUM LIEFERUMFANG GEHÖREN:

- Rinnenkörper verzinkt oder Edelstahl

NEU

Artikel-Nr. VERZINKT	Artikel-Nr. EDELSTAHL	Bauhöhe [mm]	Baulänge [mm]	Preis EUR/lfm VERZINKT	Preis EUR/lfm EDELSTAHL	Lieferzeit* verzinkt
Baubreite 100						
DTH10.100.10.01.	DTH20.100.10.01.	21	1000	18,00	40,50	24h○
DTH10.100.20.01.	DTH20.100.20.01.	21	2000	16,50	36,50	●

NEU

Baubreite 125						
DTH10.125.10.01.	DTH20.125.10.01.	21	1000	18,00	40,50	24h○
DTH10.125.20.01.	DTH20.125.20.01.	21	2000	16,50	36,50	●

Baubreite 155						
DTH10.155.10.01.	DTH20.155.10.01.	21	1000	20,00	41,50	24h○
DTH10.155.10.02.	DTH20.155.10.02.	25	1000	22,00	44,00	24h○
DTH10.155.10.03.	DTH20.155.10.03.	30	1000	23,50	45,50	24h○
DTH10.155.20.01.	DTH20.155.20.01.	21	2000	17,50	37,50	●
DTH10.155.20.02.	DTH20.155.20.02.	25	2000	19,00	39,00	●
DTH10.155.20.03.	DTH20.155.20.03.	30	2000	20,00	39,50	●

Baubreite 200						
DTH10.200.10.01.	DTH20.200.10.01.	21	1000	22,00	47,00	●
DTH10.200.10.02.	DTH20.200.10.02.	25	1000	25,50	49,50	●
DTH10.200.10.03.	DTH20.200.10.03.	30	1000	28,50	60,00	●
DTH10.200.20.01.	DTH20.200.20.01.	21	2000	19,00	43,00	●
DTH10.200.20.02.	DTH20.200.20.02.	25	2000	20,00	44,50	●
DTH10.200.20.03.	DTH20.200.20.03.	30	2000	24,50	54,00	●

Baubreite 250						
DTH10.250.10.01.	DTH20.250.10.01.	21	1000	24,50	56,50	●
DTH10.250.10.02.	DTH20.250.10.02.	25	1000	27,50	59,00	●
DTH10.250.10.03.	DTH20.250.10.03.	30	1000	29,50	60,00	●
DTH10.250.20.01.	DTH20.250.20.01.	21	2000	21,00	52,50	●
DTH10.250.20.02.	DTH20.250.20.02.	25	2000	22,00	54,00	●
DTH10.250.20.03.	DTH20.250.20.03.	30	2000	25,50	54,50	●

andere Bauhöhe auf Anfrage

Klassifizierung: Entwässerungsrinne begehbar und mit dem Rollstuhl befahrbar.

* **Lieferzeit Edelstahl auf Anfrage**

MONSUN® DRAINTEC RINNE FÜR HOLZTERRASSEN

BAUBREITE 100 | 125 | 155 | 200 | 250

ABDECKROST



Maschenrost MW 30x10, T-Einfassung

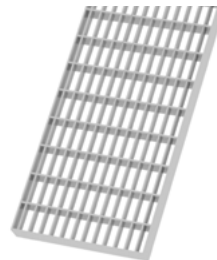

Maschenrost MW 30x10, Flacheinfassung

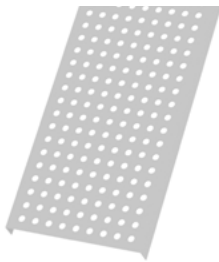

Lochrost, Lochung 8-15 mm

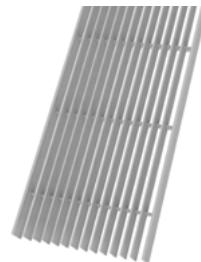

Linearrost, Längsstab 2 mm

Artikel-Nr. VERZINKT	Artikel-Nr. EDELSTAHL	Baulänge [mm]	Baubreite [mm]	Preis EUR/lfm VERZINKT	Preis EUR/lfm EDELSTAHL	Lieferzeit* verzinkt
Maschenrost MW 30x10, T-Einfassung						
DT11.100.10.13.	-	1000	94	34,00	-	24h○
DT11.125.10.13.	-	1000	120	34,00	-	24h○
DT11.155.10.13.	-	1000	150	36,00	-	24h○
DT11.200.10.13.	-	1000	197	42,00	-	24h○
DT11.250.10.13.	-	1000	247	55,00	-	24h○
Maschenrost MW 30x10, Flacheinfassung						
13.100.10.13.	21.100.10.13.	1000	94	33,00	104,00	24h○
13.125.10.13.	21.125.10.13.	1000	120	33,00	112,50	24h○
13.155.10.13.	21.155.10.13.	1000	150	35,00	116,00	24h○
13.200.10.13.	21.200.10.13.	1000	197	41,00	150,00	24h○
13.250.10.13.	21.250.10.13.	1000	247	53,00	172,00	24h○
Lochrost, Lochung 8-15 mm						
-	24.100.10.13.	1000	94	auf Anfrage	52,00	-
-	24.125.10.13.	1000	120	auf Anfrage	52,00	-
-	24.155.10.13.	1000	150	auf Anfrage	60,00	-
-	24.200.10.13.	1000	197	auf Anfrage	120,00	-
Linearrost, Längsstab 2 mm						
18.100.10.13.	-	1000	94	41,00	-	●
18.155.10.13.	-	1000	150	46,00	-	●

* Lieferzeit Edelstahl auf Anfrage



MONSUN® DRAINTEC RINNE FÜR HOLZTERRASSEN BAUBREITE 100 | 125 | 155 | 200 | 250

ABDECKROST



Linearrost,
Längsstab 3 mm



Linearrost,
Längsstab 7 mm

Artikel-Nr. VERZINKT	Artikel-Nr. EDELSTAHL	Baulänge [mm]	Baubreite [mm]	Preis EUR/lfm VERZINKT	Preis EUR/lfm EDELSTAHL	Lieferzeit* verzinkt
Linearrost, Längsstab 3 mm						
15.100.10.13.	25.100.10.13.	1000	94	113,00	171,00	o
15.125.10.13.	25.125.10.13.	1000	120	126,00	204,00	o
15.155.10.13.	25.155.10.13.	1000	150	148,00	225,00	o
15.200.10.13.	25.200.10.13.	1000	197	167,50	260,00	o
15.250.10.13.	25.250.10.13.	1000	247	208,00	315,00	o
Linearrost, Längsstab 7 mm						
16.100.10.13.	26.100.10.13.	1000	94	auf Anfrage	148,00	o
16.125.10.13.	26.125.10.13.	1000	120	auf Anfrage	185,00	o
16.155.10.13.	26.155.10.13.	1000	150	auf Anfrage	205,00	o
16.200.10.13.	26.200.10.13.	1000	197	auf Anfrage	238,00	o
16.250.10.13.	26.250.10.13.	1000	247	auf Anfrage	294,00	o
Linearrost, Längsstab 7 mm, mattiert						
-	28.100.10.13.	1000	94	-	184,00	-
-	28.125.10.13.	1000	120	-	221,00	-
-	28.155.10.13.	1000	150	-	245,00	-
-	28.200.10.13.	1000	197	-	283,00	-
-	28.250.10.13.	1000	247	-	344,00	-

* Lieferzeit Edelstahl auf Anfrage

MONSUN® DRAINTEC RINNE FÜR HOLZTERRASSEN ZUBEHÖR

ENDKAPPE



aus Edelstahl, für Höhen 21, 25 und 30 mm

Artikel-Nr. EDELSTAHL	Bauhöhe [mm]	Preis EUR/Stück EDELSTAHL	Lieferzeit
Rinnenbreite 100			
DTH20.100.0.051.	21	9,00	24h○
Rinnenbreite 125			
DTH20.125.0.051.	21	9,00	24h○
Rinnenbreite 155			
DTH20.155.0.051.	21	10,00	24h○
DTH20.155.0.052.	25	10,00	24h○
DTH20.155.0.053.	30	10,00	24h○
Rinnenbreite 200			
DTH20.200.0.051.	21	11,00	●
DTH20.200.0.052.	25	11,00	●
DTH20.200.0.053.	30	11,00	●
Rinnenbreite 250			
DTH20.250.0.051.	21	12,00	●
DTH20.250.0.052.	25	12,00	●
DTH20.250.0.053.	30	12,00	●



MONSUN® DRAINTEC RINNE FÜR HOLZTERRASSEN ZUBEHÖR

VERBINDER



ZUM LIEFERUMFANG GEHÖREN:

- Verbinder verzinkt oder Edelstahl
- 8 Stück Schrauben + Muttern

aus verz. Stahlblech, für Höhen 21, 25 und 30 mm

Artikel-Nr. VERZINKT	Artikel-Nr. EDELSTAHL	Bauhöhe [mm]	Preis EUR/Stück VERZINKT	Preis EUR/Stück EDELSTAHL	Lieferzeit* verzinkt
Rinnenbreite 100					
DTH10.100.0.391.	DTH20.100.0.391.	21	12,50	16,00	24h○
Rinnenbreite 125					
DTH10.125.0.391.	DTH20.125.0.391.	21	13,00	16,50	24h○
Rinnenbreite 155					
DTH10.155.0.391.	DTH20.155.0.391.	21	14,00	17,50	24h○
DTH10.155.0.392.	DTH20.155.0.392.	25	14,50	19,00	24h○
DTH10.155.0.393.	DTH20.155.0.393.	30	15,00	20,00	24h○
Rinnenbreite 200					
DTH10.200.0.391.	DTH20.200.0.391.	21	14,50	17,50	●
DTH10.200.0.392.	DTH20.200.0.392.	25	15,00	19,00	●
DTH10.200.0.393.	DTH20.200.0.393.	30	15,50	20,00	●
Rinnenbreite 250					
DTH10.250.0.391.	DTH20.250.0.391.	21	15,00	20,00	●
DTH10.250.0.392.	DTH20.250.0.392.	25	16,00	22,00	●
DTH10.250.0.393.	DTH20.250.0.393.	30	17,00	25,50	●

* Lieferzeit Edelstahl auf Anfrage

MONSUN® DRAINTEC RINNE FÜR HOLZTERRASSEN ZUBEHÖR

FIXLÄNGE

- Zulagepreis
- Der Rinnenkörper sowie die Rinnenabdeckung werkseitig auf Maß gefertigt

Berechnung der Fixlängen wie folgt:

- Baulängen unter 1000 mm werden zum vollen Meterpreis zuzüglich des Fixlängenzuschlags berechnet.
- Baulängen über 1000 mm werden in 500-mm-Schritten zuzüglich des Fixlängenzuschlags berechnet.

Artikel-Nr. VERZINKT	Artikel-Nr. EDELSTAHL	Rinnenbreite [mm]	Preis EUR/Stück VERZINKT	Preis EUR/Stück EDELSTAHL	Lieferzeit
DTH10.100.0.07.	DTH10.100.0.07.	100	29,50	39,00	⊙
DTH10.125.0.07.	DTH10.125.0.07.	125	30,50	42,00	⊙
DTH10.155.0.07.	DTH20.155.0.07.	155	31,50	43,00	⊙
DTH10.200.0.07.	DTH20.200.0.07.	200	33,50	47,00	⊙
DTH10.250.0.07.	DTH20.250.0.07.	250	35,50	50,00	⊙

SONDERHÖHE

- Zulagepreis
- Rinnenkörper werkseitig auf Maß gefertigt

Berechnung der Sonderhöhe wie folgt:

- Sonderhöhen sind alle von den DrainTec Standardhöhen abweichende Maße.
- Berechnung erfolgt als auftragsbezogener pauschaler Zuschlag je abweichender Rinnenhöhe.
- Preisgrundlage ist die von der Sonderhöhe ausgehend nächst größere Standardbauhöhe.

Artikel-Nr.	Rinnenbreite [mm]	Preis EUR/pauschal	Lieferzeit
DTH0.155.0.08.	155	70,50	⊙
DTH0.200.0.08.	200	72,50	⊙
DTH0.250.0.08.	250	75,00	⊙

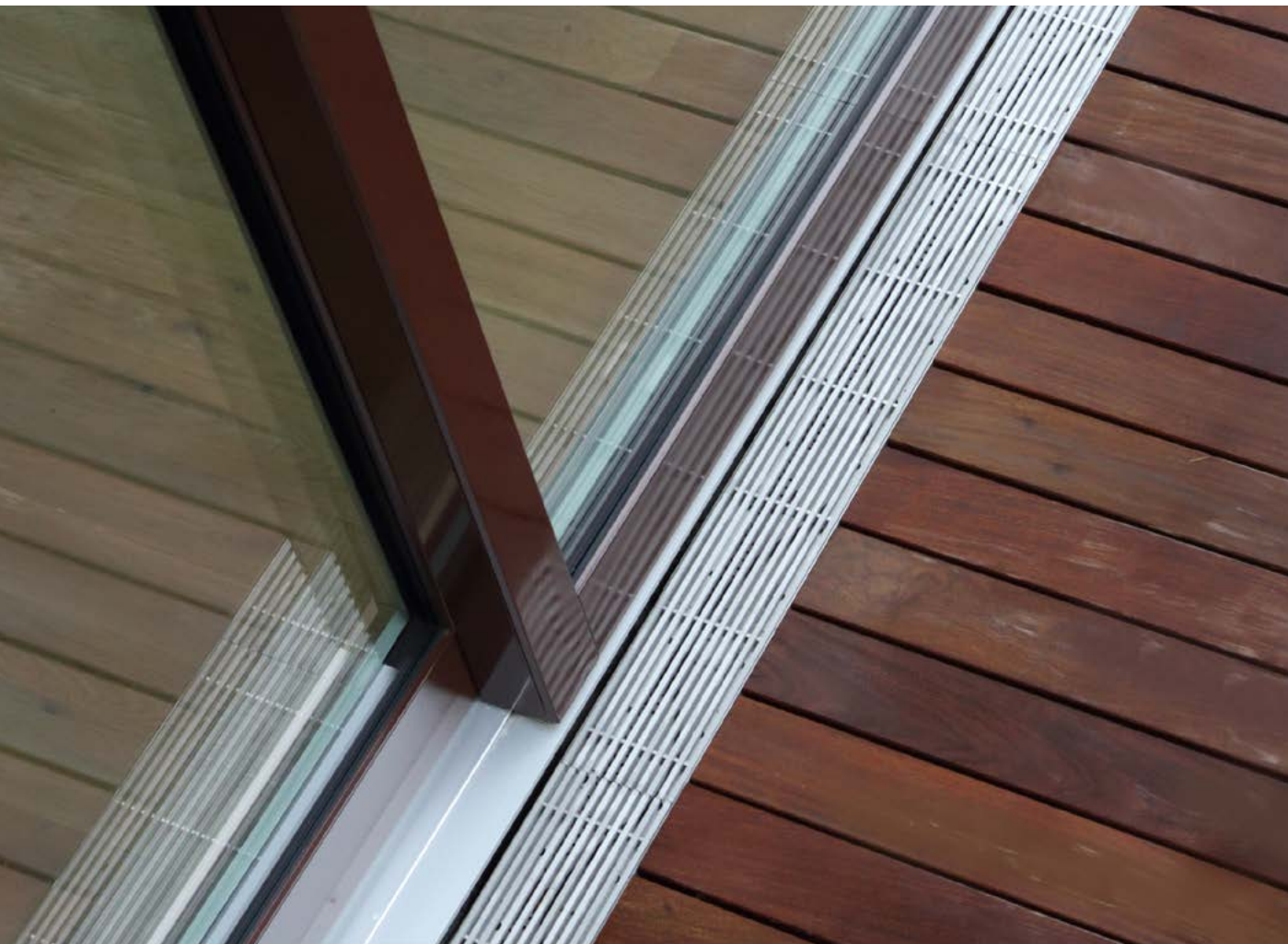

MONSUN[®]

SERVICE UND INFORMATION

PREISE UND VERPACKUNG

Sämtliche Preise verstehen sich zuzüglich der gesetzlichen Mehrwertsteuer. Bei Versand auf Europaletten, werden diese bei Lagerlieferung getauscht. Wenn kein Tausch möglich ist, werden die Paletten mit EUR 12,00 je Stück berechnet. Die Rücknahme kann nur bei wiederverkaufsfähiger Ware unter Abzug einer Rücknahmegebühr in Höhe von 20% des Warenwertes zuzüglich der Kosten für Hin- und Rückfracht erfolgen. Sonderanfertigungen können generell nicht zurück genommen werden.

Wenn es die Marktlage erfordert, können die Preise der metallischen Bauteile auch unterjährig angepasst werden.

FRACHTKOSTEN FÜR DEUTSCHLAND

(ohne Inselverkehr, hier Frachtpreis separat anfragen)

- Bis zu einem Netto-Warenwert von EUR 1.000,- gelten die Preise ab Werk. Lieferungen ab EUR 1.000,- erfolgen franko und nicht abgeladen.
- Frachtfreie Lieferungen sind nur gültig für Warensendungen bis zu einer Länge von 200 cm.
- Laufzeit: 48 Stunden unverbindlich

Frachtkosten für Netto-Warenwert unter EUR 1.000,- mit einer max. Länge von 200 cm:

- Lieferungen werden pauschal mit EUR 85,- berechnet.
- Bei Lieferung per Paketdienst (max. 50 kg) berechnen wir EUR 40,-.

Frachtzuschläge je Sendung:

- Abmessungen von 201 bis 300 cm EUR 50,-
- Zustellung innerhalb 24h EUR 30,- (Bestellung bis 12 Uhr des Vortages, vorbehaltlich vorrätiger Ware)

FRACHTKOSTEN FÜR ÖSTERREICH

- Bis zu einem Netto-Warenwert von EUR 1.400,- gelten die Preise ab Werk. Lieferungen ab EUR 1.400,- erfolgen franko und nicht abgeladen.
- Frachtfreie Lieferungen sind nur gültig für Warensendungen bis zu einer Länge von 200 cm.
- Laufzeit: 48 / 72 Stunden unverbindlich

Frachtkosten für Netto-Warenwert unter EUR 1.400,- mit einer max. Länge von 200 cm:

- Lieferungen werden pauschal mit EUR 85,- berechnet.
- Bei Lieferung per Paketdienst (max. 50 kg) berechnen wir EUR 40,-.

Frachtzuschläge je Sendung:

- Abmessungen von 201 bis 300 cm EUR 50,-
- Zustellung innerhalb 24h EUR 60,- (Bestellung bis 12 Uhr des Vortages, vorbehaltlich vorrätiger Ware)

ZU DEN MONSUN
FACHBERATERN



KONTAKT

Monsun GmbH
Olschewskibogen 4
80935 München
Tel. + 49 / (0)89 / 35 88 233
Fax + 49 / (0)89 / 35 88 23 49
info@monsun.cc
info@monsunrinne.com
www.monsun.cc

Die Visualisierungen der Einbaudetails dienen ausschließlich zur Darstellung einer möglichen Verwendung der MONSUN Entwässerungsrinnen und Zubehörteile. Die Abbildungen haben nicht den Anspruch einen normgerechten Türanschluss darzustellen und dienen auch nicht als Ausführungs- oder Planungsdetails.

Es gelten unsere Allgemeinen Liefer- und Zahlungsbedingungen.
Technische Änderungen vorbehalten.
Keine Haftung für Druckfehler.
Stand April 2021.
Version 25_08

ALLGEMEINE LIEFER- UND ZAHLUNGSBEDINGUNGEN

1. Diese Allgemeinen Geschäftsbedingungen gelten für alle bestehenden und zukünftigen Verträge mit Unternehmen, einer juristischen Person des öffentlichen Rechts oder einem öffentlichrechtlichen Sondervermögen über Lieferungen und sonstige Leistungen einschließlich eventuell abgeschlossener Werksverträge, insbesondere für die Lieferung von bearbeiteten Blechen und deren eventuelle Verarbeitung (Einbau) am Bau.
2. Alle Preise haben ab Werk Gültigkeit, wenn nichts anderes vereinbart wurde, und verstehen sich zzgl. Mehrwertsteuer.
3. Die Ware bleibt bis zur vollen Bezahlung sämtlicher Forderungen einschließlich Nebenforderungen, Schadensersatzansprüchen und Einlösungen von Schecks und Wechseln, Eigentum des Verkäufers.
4. Der Eigentumsvorbehalt bleibt auch dann bestehen, wenn einzelne Forderungen des Verkäufers in eine laufende Rechnung aufgenommen werden und der Saldo gezogen und anerkannt wird.
5. Wird Vorbehaltsware vom Käufer zu einer neuen beweglichen Sache verarbeitet, so erfolgt die Verarbeitung für den Verkäufer, ohne dass dieser hieraus verpflichtet wird. Die neue Sache wird Eigentum des Verkäufers. Bei Verarbeitung, Vermischung oder Vermengung mit nicht dem Verkäufer gehörender Ware erwirbt der Verkäufer Miteigentum an der neuen Sache nach dem Verhältnis des Fakturenwertes seiner Vorbehaltsware zum Gesamtwert.
6. Der Käufer ist zur Weiterveräußerung, zur Weiterverarbeitung oder zum Einbau der Vorbehaltsware nur unter Berücksichtigung der nachfolgenden Bestimmungen und nur mit der Maßgabe berechtigt, dass die Forderungen gem. Ziffer 8. auf den Verkäufer auch tatsächlich übergehen.
7. Die Befugnisse des Käufers, im ordnungsgemäßen Geschäftsverkehr Vorbehaltsware zu veräußern, zu verarbeiten oder einzubauen, enden mit dem Widerruf durch den Verkäufer infolge einer nachhaltigen Verschlechterung der Vermögenslage des Käufers, spätestens jedoch mit seiner Zahlungseinstellung oder mit Beantragung bzw. Eröffnung eines Insolvenzverfahrens über sein Vermögen.
8. a) Der Käufer tritt hiermit die Forderung mit allen Nebenrechten aus dem Weiterverkauf der Vorbehaltsware – einschließlich etwaiger Saldenforderungen – an den Verkäufer ab, der diese Abtretung annimmt.
b) Wurde die Ware verarbeitet, vermischt oder vermengt und hat der Verkäufer hieran in Höhe seines Fakturenwertes Miteigentum erlangt, steht ihm die Kaufpreisforderung anteilig zum Wert seiner Rechte an der Ware zu.
c) Wird Vorbehaltsware vom Käufer in ein Grundstück eingebaut, so tritt der Käufer schon jetzt die daraus entstandene Forderung auf Vergütung in Höhe des Fakturenwertes der Vorbehaltsware mit allen Nebenrechten einschließlich eines solchen auf Einräumung einer Sicherheitshypothek mit Rang vor dem Rest ab.
Hat der Käufer die Forderungen im Rahmen eines echten Factoring verkauft, wird die Forderung des Verkäufers sofort fällig und der Käufer tritt die an ihre Stelle tretende Forderung gegen den Factor an den Verkäufer ab und leitet seinen Verkaufserlös unverzüglich an den Verkäufer weiter. Der Verkäufer nimmt diese Abtretung an.
9. Der Käufer ist ermächtigt, solange er seinen Zahlungsverpflichtungen nachkommt, die abgetretenen Forderungen einzuziehen. Die Einziehungsermächtigung erlischt bei Widerruf, spätestens aber bei Zahlungsverzug des Käufers oder bei wesentlicher Verschlechterung der Vermögensverhältnisse des Käufers. In diesem Fall wird der Verkäufer hiermit vom Käufer bevollmächtigt die Abnehmer von der Abtretung zu unterrichten und die Forderungen selbst einzuziehen.
Der Käufer ist verpflichtet, dem Verkäufer auf Verlangen eine genaue Aufstellung der dem Käufer zustehenden Forderungen mit Namen und Anschrift der Abnehmer, Höhe der einzelnen Forderungen, Rechnungsdatum usw. auszuhändigen und dem Verkäufer alle für die Geltendmachung der abgetretenen Forderungen notwendigen Auskünfte zu erteilen und die Überprüfung dieser Auskünfte zu gestatten.
10. Übersteigt der Fakturenwert, der für den Verkäufer bestehenden Sicherheit, dessen sämtliche Forderungen einschließlich Nebenforderungen (z.B. Zinsen, Kosten) um mehr als 20 %, so ist der Verkäufer auf Verlangen des Käufers oder eines durch die Übersicherung des Verkäufers beeinträchtigten Dritten insoweit zur Freigabe von Sicherungen nach Wahl des Verkäufers verpflichtet.
11. Verpfändung oder Sicherungsübereignung der Vorbehaltsware bzw. der abgetretenen Forderungen sind unzulässig. Von Pfändungen ist der Verkäufer unter Angabe des Pfandgläubigers sofort zu benachrichtigen.
12. Nimmt der Verkäufer auf Grund des Eigentumsvorbehaltes den Liefergegenstand zurück, liegt darin kein Rücktritt vom Vertrag. Die Vorschriften der Insolvenzordnung bleiben unberührt. Der Verkäufer kann sich aus der zurückgenommenen Vorbehaltsware durch freihändigen Verkauf befriedigen.
13. Der Käufer verwahrt die Vorbehaltsware für den Verkäufer unentgeltlich. Er hat sie gegen die üblichen Gefahren wie z.B. Feuer, Diebstahl und Wasser im gebräuchlichen Umfang zu versichern.
Der Käufer tritt hiermit seine Entschädigungsansprüche, die ihm aus Schäden der oben genannten Art gegen Versicherungsgesellschaften oder sonstige Ersatzverpflichtete zustehen, an den Verkäufer in Höhe des Fakturenwertes der Ware ab. Der Verkäufer nimmt die Abtretung an.
14. Sämtliche Forderungen sowie die Rechte aus dem Eigentumsvorbehalt an allen in diesen Bedingungen festgelegten Sonderformen bleiben bis zur vollständigen Freistellung aus Eventualverbindlichkeiten, die der Verkäufer im Interesse des Käufers eingegangen ist, bestehen.
15. Ein Versand unserer Waren erfolgt, wenn nichts anderes vereinbart ist, unfrei ab Werk München. Eine eventuell notwendige Verpackung wird getrennt in Rechnung gestellt und nicht zurückgenommen. Die Versendung der Waren erfolgt auf Kosten und Gefahr des Käufers. Jede Gefahr oder Beschädigung geht in dem Moment auf den Besteller über, an dem die Ware unser Werk verlässt oder dem Kunden zur Abholung zur Verfügung gestellt wird.
16. Der Empfänger der Ware hat diese unverzüglich zu untersuchen und Mängel spätestens 7 Tage seit Ablieferung schriftlich anzuzeigen. Mängel, die auch bei sorgfältigster Prüfung innerhalb dieser Frist nicht entdeckt werden können, sind unverzüglich nach Entdeckung, spätestens jedoch vor Ablauf der vereinbarten oder gesetzlichen Verjährungsfrist schriftlich anzuzeigen. Etwaige Be- und Verarbeitungen sind in diesem Falle sofort einzustellen.
17. Bei berechtigter und fristgemäßer Mängelrüge können wir nach unserer Wahl den Mangel beseitigen oder eine mangelfreie Sache liefern (Nacherfüllung). Schlägt die Nacherfüllung fehl oder verweigern wir diese, kann der Käufer den Kaufpreis mindern oder nach Ersetzen oder erfolglosem Ablauf einer angemessenen Frist vom Vertrag zurücktreten. Wenn nicht erheblicher Mangel, steht ihm nur das Minderungsrecht zu.
18. Rückgriffsrechte des Käufers nach § 478 BGB bleiben unberührt.
19. Erfolgt eine Anfertigung von Waren nach Kundenzeichnung (Käuferzeichnung) oder sonstigen Angaben unseres Auftraggebers, werden durch diese Zeichnungen oder Angaben Schutzrechte Dritter verletzt, so stellt der Kunde uns schon jetzt von sämtlichen Ansprüchen oder Forderungen jeglicher Art frei.
Erfolgt eine Anfertigung von Waren nach Kundenzeichnungen, so übernehmen wir keine Gewährleistung für die Richtigkeit der Kundenzeichnungen. Kundenzeichnungen werden von uns nicht überprüft.
20. Bei Verletzung vertraglicher oder außervertraglicher Pflichten, insbesondere wegen Unmöglichkeit, Verzug, Verschulden bei Aufnahme von Vertragsverhandlungen und Geschäftsanbahnung sowie bei unerlaubter Handlung haften wir – auch für unsere leitenden Angestellten und sonstigen Erfüllungsgehilfen – nur in den Fällen des Vorsatzes und der groben Fahrlässigkeit, beschränkt auf den bei Vertragsschluss voraussehbaren vertragstypischen Schaden.
Diese Beschränkung gilt nicht bei schuldhaftem Verstoß gegen wesentliche Vertragspflichten, soweit die Erreichung des Vertragszwecks gefährdet wird, in Fällen zwingender Haftung nach dem Produkthaftungsgesetz, bei Schäden an Leben, Körper und Gesundheit und auch dann nicht, wenn und soweit wir Mängel der Sache arglistig verschwiegen oder deren Abwesenheit garantiert haben. Die Regeln über die Beweislast bleiben hiervon unberührt.
21. Erfüllungsort für unsere Lieferungen und Leistungen ist München, bei allen Rechtsstreitigkeiten ist der Gerichtsstand ebenfalls München.

Stand August 2021

IHR FACHHÄNDLER:



MONSUN®

www.monsun.cc